



- DE** Montageanleitung  
Austausch Regelungsplatine COB  
2 - 5
- GB** Installation instructions  
Exchange of the COB printed circuit board  
6 - 9
- NL** Montageaanwijzingen  
Regelingsplatine COB vervangen  
10 - 13
- ES** Instrucciones de montaje  
Cambio de platina de regulación COB  
14 - 17
- PL** Instrukcja montażu  
Wymiana płytki regulacji COB  
18 - 21
- FR** Instructions de montage  
Remplacement de la carte de circuits imprimés COB  
22 - 25
- IT** Istruzioni di montaggio  
Sostituzione scheda di regolazione COB  
26 - 29
- DK** Montagevejledning  
Udskiftning af reguleringskort COB  
30 - 33
- GR** Οδηγίες συναρμολόγησης  
Αντικατάσταση πλακέτας ελέγχου COB  
34 - 37
- RU** Инструкция по монтажу  
Замена печатной платы COB  
38 - 41



Durch den Betriebsschalter EIN/AUS an dem Gerät erfolgt keine Netztrennung!

Gefahr durch elektrische Spannung an elektrischen Bauteilen. Greifen Sie niemals an elektrische Bauteile und Kontakte, wenn der Kessel nicht vom Netz getrennt ist. Es besteht Lebensgefahr!

Arbeiten an elektrischen Bauteilen dürfen nur von einem zugelassenen Fachmann durchgeführt werden.

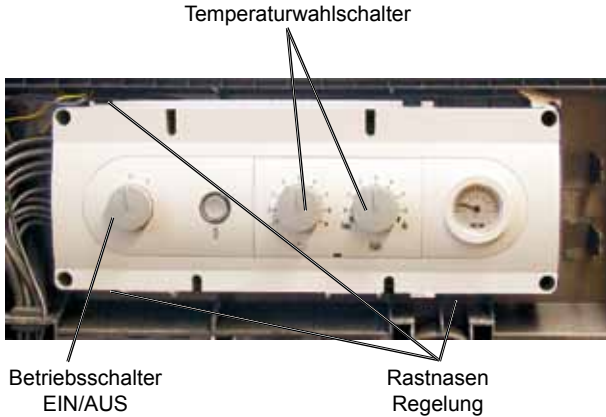

1. Änderungen von Parametern gegebenenfalls (z.B. Heizleistung, Tvmax, Ausgang 1, Eingang 1, Adresseinstellung...) gegenüber Werkseinstellung notieren.
2. Gerät spannungsfrei schalten
3. Verkleidungsdeckel öffnen
4. 4 Rastnasen mit Schraubendreher entriegeln und Regelung aus Regelungskasten entnehmen.
5. Drehknöpfe Betriebsschalter und Temperaturwahlschalter nach vorne abziehen.
6. Rückwanddeckel vom Regelungsgehäuse abschrauben.
7. Kabel abstecken
8. Rastnasen zur Fixierung der Platine betätigen und Platine herausnehmen. Kabel für Leuchtring und eBus abziehen.

**9. Parameterstecker:**

**Ein vorhandener Parameterstecker von der alten Platine darf nicht auf die neue Platine gesteckt werden!**

Je nach COB-Typ muss der entsprechende Parameterstecker auf die Ersatzteilplatine gesteckt werden.

(Parameterstecker aus dem Ersatzteilset auswählen.)

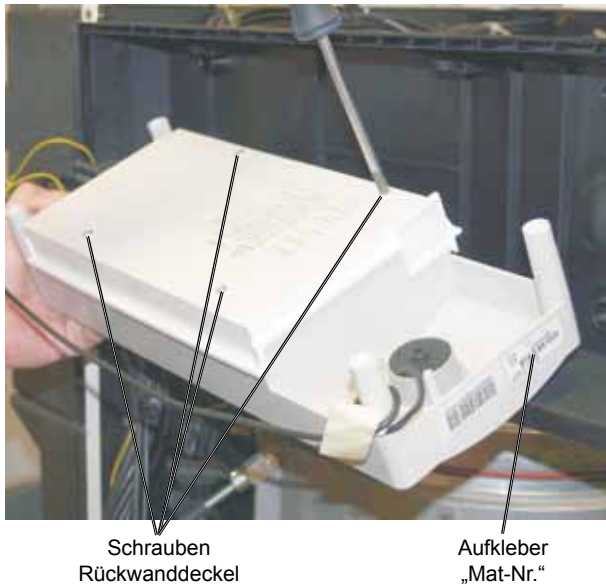

<b>COB 15</b>	Parameterstecker COB15	Mat.Nr. 27 44 767
<b>COB 20</b>	kein Parameterstecker erforderlich!	
<b>COB 29</b>	Parameterstecker COB29	Mat.Nr. 27 44 768
<b>COB 40</b>	Parameterstecker COB40	Mat.Nr. 27 44 668

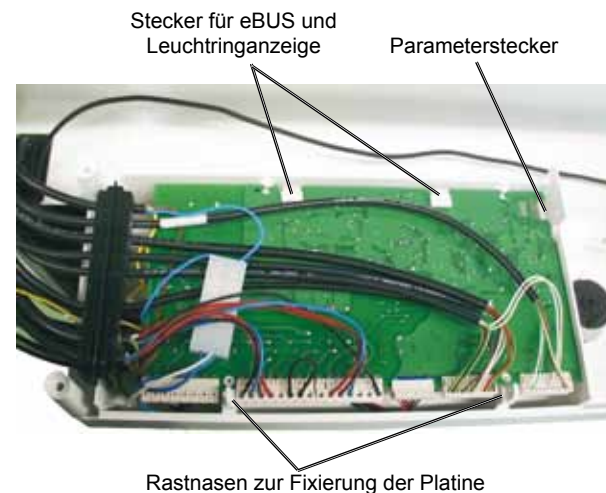

**Es muss darauf geachtet werden, dass immer der richtige Parameterstecker eingebaut ist. Es besteht sonst die Gefahr von Schaden am Gerät.**

Vom Trafo der neuen Platine den beige gestellten Aufkleber „Mat-Nr.“ abziehen und damit seitlich am Regelungsgehäuse den alten Aufkleber „Mat-Nr.“ überkleben.

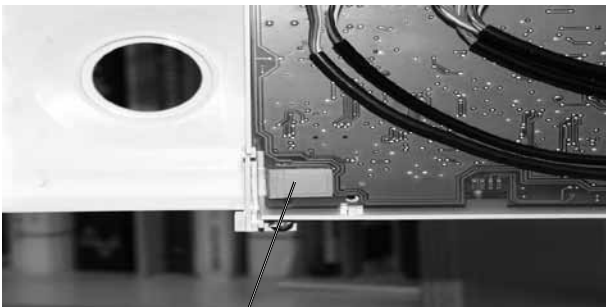

Parameterstecker

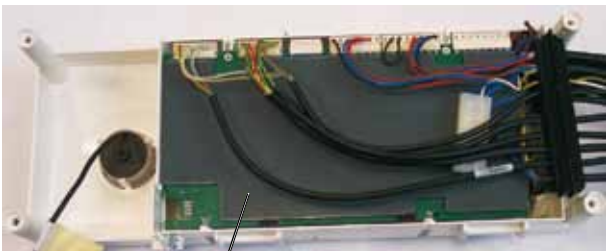

Abdeckung Regelungsplatine



Drehknöpfe einstecken

Distanzfüße

10. Kabel für Leuchtring und eBus anstecken. Neue Platine einbauen, vorher kontrollieren ob der Netzschalter auf Aus (Linksanschlag) und die Potentiometer auf Mittelstellung stehen.

11. Kabel anstecken.

12. Drehknopf für Betriebsschalter EIN/AUS Art.-Nr.: 1710215 mit Zeiger auf O einstecken.

13. Drehknöpfe für Temperaturwahl Warmwasser und Heizung Art.-Nr.: 1710216 mit Zeiger auf 5 einstecken. Anschließend vorsichtig auf Links- und Rechtsanschlag drehen. Lässt sich der Drehknopf nicht auf Rechts- oder Linksanschlag drehen muss der Drehknopf abgezogen und um 180° gedreht werden.

Abdeckung Regelungsplatine zwischen Platine und Kabel einlegen.

14. Rückwanddeckel wieder montieren.

15. Regelung mit den runden Distanzfüßen in die entsprechenden Aufnahmen einführen und die 4 Rastnasen im Regelungskasten einclippen. Verkleidungsdeckel wieder montieren.

### 16. Funktionskontrolle durchführen:

a) Wenn ein Parameterstecker vorhanden ist, muss nach dem Einschalten des Gerätes der Reset-Taster zweimal betätigt werden.

b) Parametereinstellungen vornehmen, falls Änderungen gegenüber Werkseinstellung notwendig sind.

c) Gerät in Betrieb nehmen ► Brenner schaltet ein

d) Regelungszubehör auf Funktion prüfen.



**Eine Funktionskontrolle muss nach einem Platinenwechsel durchgeführt werden. Es besteht sonst die Gefahr von Personenschäden durch Fehlfunktionen des Heizgerätes. Bei Veränderung des Parameters HG00 ist zusätzlich die Brennereinstellung zu kontrollieren.**



Durch den Betriebsschalter EIN/AUS an dem Gerät erfolgt keine Netztrennung!

Gefahr durch elektrische Spannung an elektrischen Bauteilen. Greifen Sie niemals an elektrische Bauteile und Kontakte, wenn der Kessel nicht vom Netz getrennt ist. Es besteht Lebensgefahr!

Arbeiten an elektrischen Bauteilen dürfen nur von einem zugelassenen Fachmann durchgeführt werden.

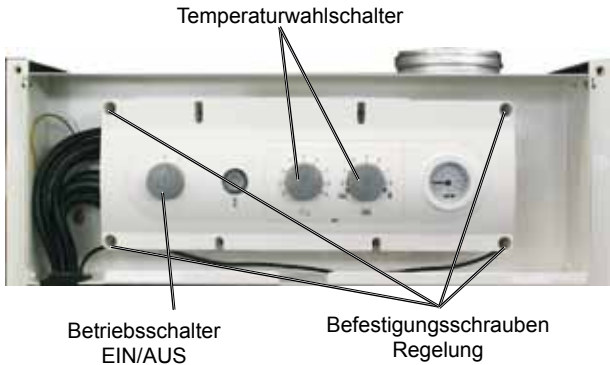

1. Änderungen von Parametern gegebenenfalls (z.B. Heizleistung, Tvmax, Ausgang 1, Eingang 1, Adresseinstellung...) gegenüber Werkseinstellung notieren.
2. Gerät spannungsfrei schalten
3. Verkleidungsdeckel öffnen
4. Regelung abschrauben und in Wartungsposition einhängen.
5. Drehknöpfe Betriebsschalter und Temperaturwahlschalter nach vorne abziehen.

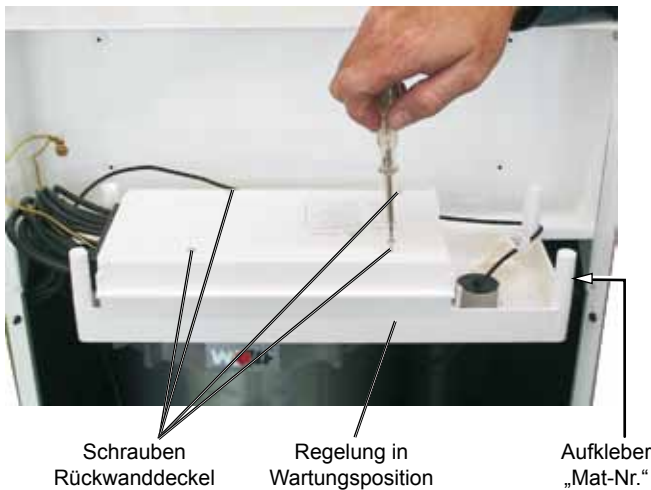

6. Rückwanddeckel vom Regelungsgehäuse abschrauben.
7. Kabel abstecken
8. Rastnasen zur Fixierung der Platine betätigen und Platine herausnehmen. Kabel für Leuchtring und eBus abziehen.

**9. Parameterstecker:**



Ein vorhandener Parameterstecker von der alten Platine darf nicht auf die neue Platine gesteckt werden!

Je nach COB-Typ muss der entsprechende Parameterstecker auf die Ersatzteilplatine gesteckt werden.

(Parameterstecker aus dem Ersatzteilset auswählen.)

<b>COB 15</b>	Parameterstecker COB15	Mat.Nr. 27 44 767
<b>COB 20</b>	kein Parameterstecker erforderlich!	
<b>COB 29</b>	Parameterstecker COB29	Mat.Nr. 27 44 768
<b>COB 40</b>	Parameterstecker COB40	Mat.Nr. 27 44 668



Es muss darauf geachtet werden, dass immer der richtige Parameterstecker eingebaut ist. Es besteht sonst die Gefahr von Schaden am Gerät.

Vom Trafo der neuen Platine den beigeestellten Aufkleber „Mat-Nr.“ abziehen und damit seitlich am Regelungsgehäuse den alten Aufkleber „Mat-Nr.“ überkleben.

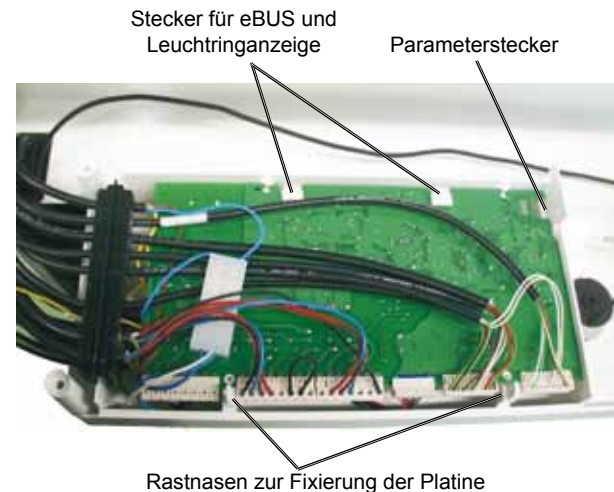

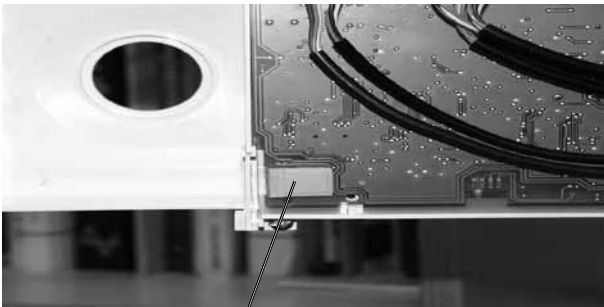

Parameterstecker

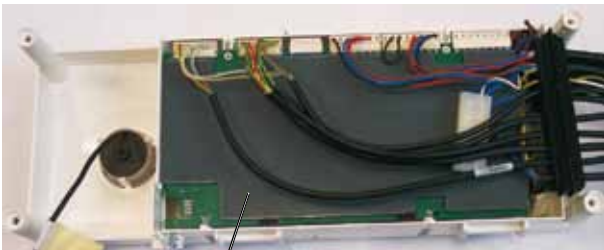

Abdeckung Regelungsplatine



Drehknöpfe einstecken

10. Kabel für Leuchtring und eBus anstecken. Neue Platine einbauen, vorher kontrollieren ob der Netzschalter auf Aus (Linksanschlag) und die Potentiometer auf Mittelstellung stehen.

11. Kabel anstecken.

12. Drehknopf für Betriebsschalter EIN/AUS Art.-Nr.: 17102153 mit Zeiger auf O einstecken.

13. Drehknöpfe für Temperaturwahl Warmwasser und Heizung Art.-Nr.: 1710216 mit Zeiger auf 5 einstecken. Anschließend vorsichtig auf Links- und Rechtsanschlag drehen. Lässt sich der Drehknopf nicht auf Rechts- oder Linksanschlag drehen muss der Drehknopf abgezogen und um 180° gedreht werden.

Abdeckung Regelungsplatine zwischen Platine und Kabel einlegen.

14. Rückwanddeckel wieder montieren.

15. Regelung anschrauben und Verkleidungsdeckel montieren.

16. **Funktionskontrolle durchführen:**

- a) Wenn ein Parameterstecker vorhanden ist, muss nach dem Einschalten des Gerätes der Reset-Taster zweimal betätigt werden.
- b) Parametereinstellungen vornehmen, falls Änderungen gegenüber Werkseinstellung notwendig sind.
- c) Gerät in Betrieb nehmen ► Brenner schaltet ein
- d) Regelungszubehör auf Funktion prüfen.



**Eine Funktionskontrolle muss nach dem Platinenwechsel durchgeführt werden. Es besteht sonst die Gefahr von Personenschäden durch Fehlfunktionen des Heizgerätes. Bei Veränderung des Parameters HG00 ist zusätzlich die Brennereinstellung zu kontrollieren.**



The equipment is not isolated from the mains supply by the ON/OFF operating switch!

Danger through 'live' electrical components. Never touch electrical components and contacts if the boiler is not isolated from the mains supply. Mortal danger!

Only qualified persons are permitted to work on electrical components.

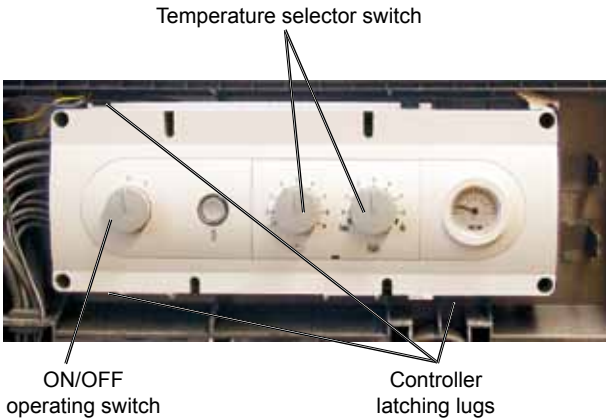

1. Make a note of any changes of parameters (e.g. heating power, Tvmax, output 1, input 1, address setting etc.) compared to the factory settings.
2. Disconnect the device from the power supply
3. Open the housing cover
4. Unlatch the 4 latching lugs with a screwdriver and remove the controller from the control box.
5. Pull off the rotary knobs for the operating switch and temperature selector switch towards you.
6. Unscrew the rear cover of the controller housing.
7. Unplug the cables
8. Release the latching lugs and remove the printed circuit board. Disconnect the cables for the illuminated ring and the eBus.

**9. Parameter plug:**

**If there is a parameter plug from the old printed circuit board, it must NOT be plugged onto the new printed circuit board!**

The appropriate parameter plug must be plugged onto the replacement printed circuit board, depending on the COB type.

(Select parameter plug from the spare part set.)

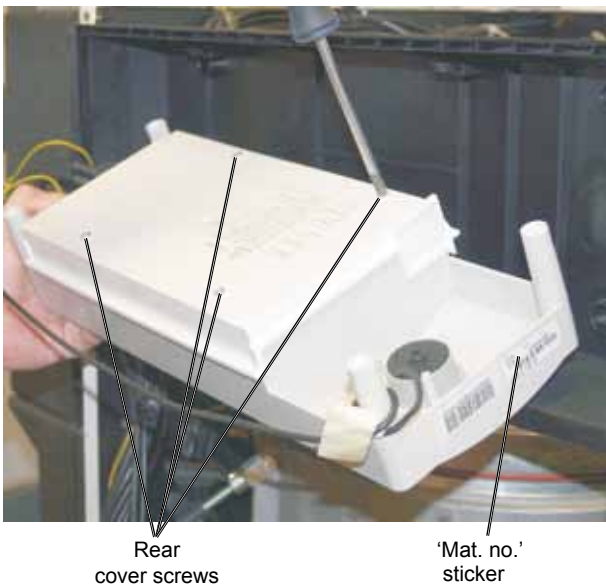

<b>COB 15</b>	Parameter plug COB15	Mat. number 27 44 767
<b>COB 20</b>	No parameter plug required!	
<b>COB 29</b>	Parameter plug COB29	Mat. number 27 44 768
<b>COB 40</b>	Parameter plug COB40	Mat. number 27 44 668



**Care must be taken that the correct parameter plug is always installed. There is otherwise a danger of damage to the equipment.**

Peel off the 'Mat. no.' sticker attached to the transformer of the new PCB and stick it over the old sticker on the side of the controller housing.

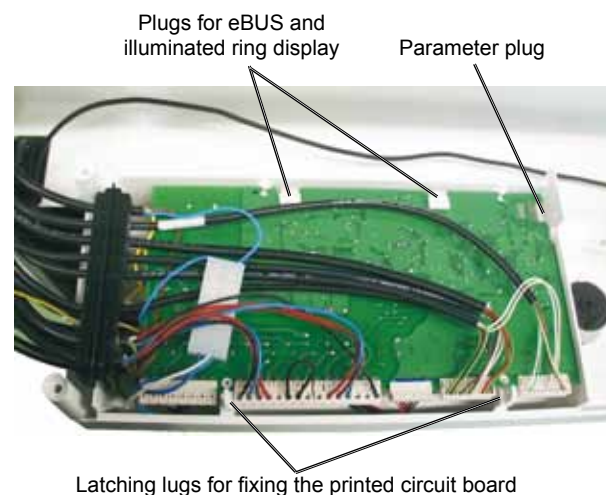

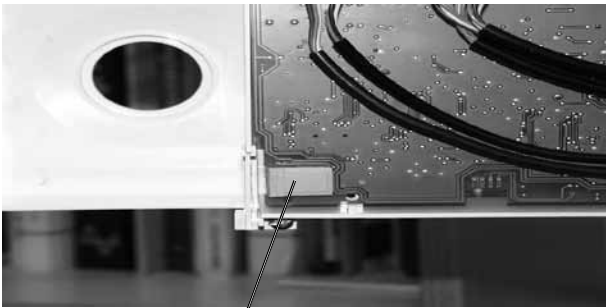

Parameter plug

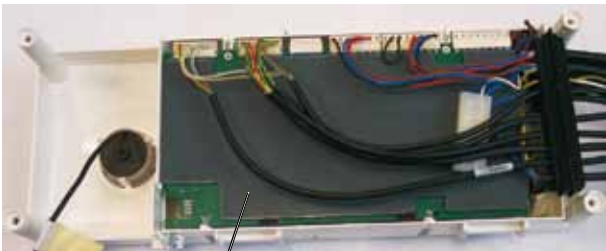

Control PCB cover



Insert the rotary knobs

Spacer feet

10. Plug in the cables for the illuminated ring and the eBus. Install the new printed circuit board after checking that the mains switch is set to OFF (fully anticlockwise) and the potentiometers are in the centre position.

11. Plug in the cables.

12. Insert the rotary knob for the ON/OFF operating switch, item no.: 1710215, with the pointer at O.

13. Insert the rotary knobs for hot water temperature selection and heating, item no.: 1710216, with the pointer at 5. Subsequently, carefully turn fully clockwise and anticlockwise. If the rotary knob cannot be turned fully clockwise or anticlockwise, it must be pulled off and rotated by 180°.

Control PCB cover, to be inserted between PCB and cable

14. Fit the rear cover again.

15. Fit the controller with the round spacer feet into the corresponding receptacles and engage the 4 latching lugs in the controller box. Fit the housing cover again.

16. **Carry out a functional check:**

- a) If a parameter plug is fitted, the reset button must be pressed twice after switching the device on.
- b) Make changes to the parameter settings if changes from the factory settings are necessary.
- c) Put the device into operation ► burner switches on
- d) Check the function of control accessories.



**A functional check must be carried out after replacing a printed control board. There is otherwise a danger of personal injuries due to malfunctioning of the heater. If the parameter HG00 is changed, the burner adjustment must also be checked.**



The equipment is not isolated from the mains supply by the ON/OFF operating switch!

Danger through 'live' electrical components. Never touch electrical components and contacts if the boiler is not isolated from the mains supply. Mortal danger!

Only qualified persons are permitted to work on electrical components.

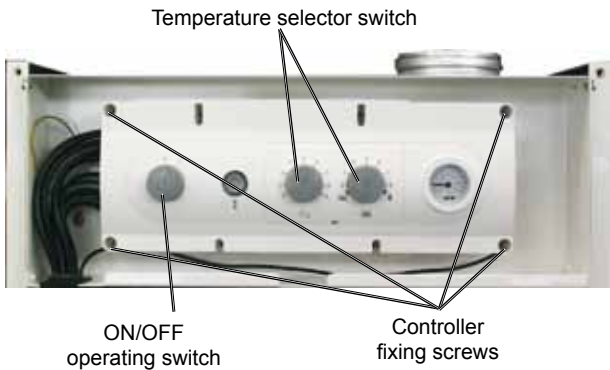

1. Make a note of any changes of parameters (e.g. heating power, Tvmax, output 1, input 1, address setting etc.) compared to the factory settings.
2. Disconnect the device from the power supply
3. Open the housing cover
4. Unscrew the controller and hang it up in the maintenance position.
5. Pull off the rotary knobs for the operating switch and temperature selector switch towards you.
6. Unscrew the rear cover of the controller housing.
7. Unplug the cables
8. Release the latching lugs and remove the printed circuit board. Disconnect the cables for the illuminated ring and the eBus.

**9. Parameter plug:**



**If there is a parameter plug from the old printed circuit board, it must NOT be plugged onto the new printed circuit board!**

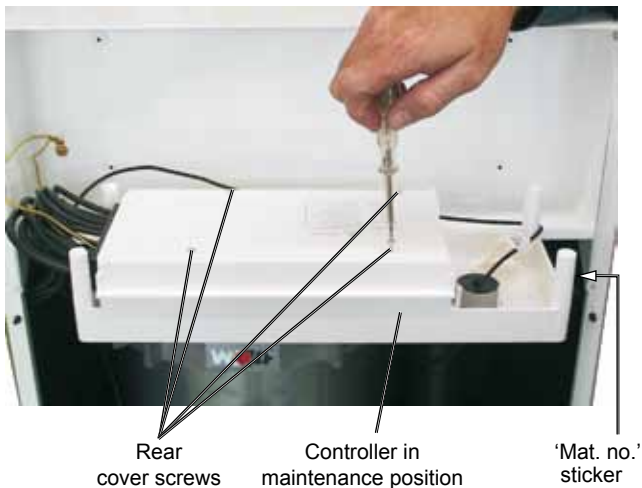

The appropriate parameter plug must be plugged onto the replacement printed circuit board, depending on the COB type.

(Select parameter plug from the spare part set.)

<b>COB 15</b>	Parameter plug COB15	Mat.number 27 44 767
<b>COB 20</b>	No parameter plug required!	
<b>COB 29</b>	Parameter plug COB29	Mat.number 27 44 768
<b>COB 40</b>	Parameter plug COB40	Mat.number 27 44 668



**Care must be taken that the correct parameter plug is always installed. There is otherwise a danger of damage to the equipment.**

Peel off the 'Mat. no.' sticker attached to the transformer of the new PCB and stick it over the old sticker on the side of the controller housing.

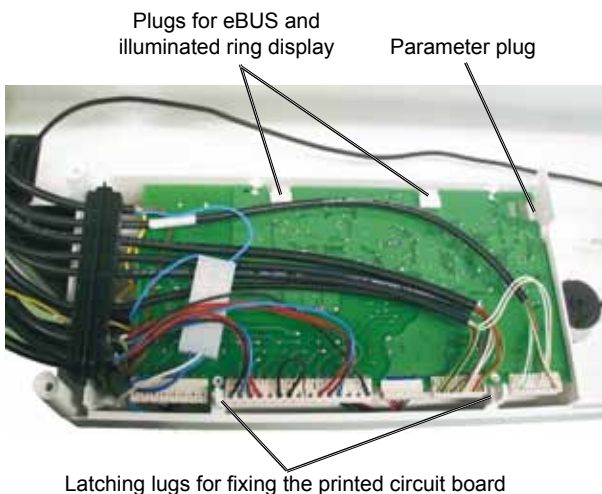



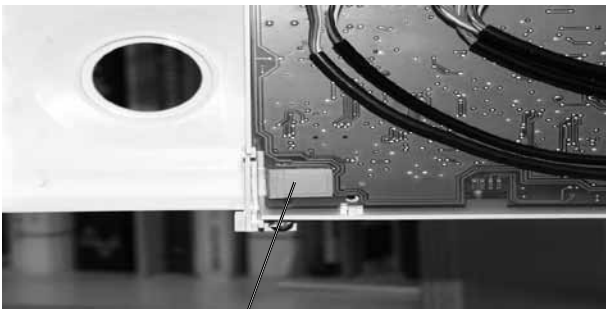

Parameter plug

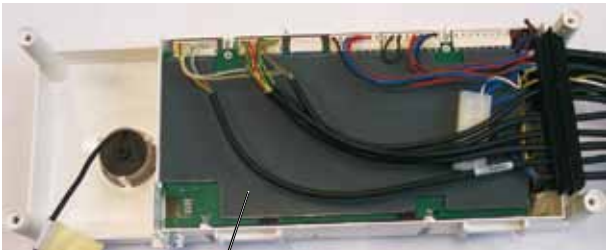

Control PCB cover



Insert the rotary knobs

10. Plug in the cables for the illuminated ring and the eBus. Install the new printed circuit board after checking that the mains switch is set to OFF (fully anticlockwise) and the potentiometers are in the centre position.

11. Plug in the cables.

12. Insert the rotary knob for the ON/OFF operating switch, item no.: 1710215, with the pointer at O.

13. Insert the rotary knobs for hot water temperature selection and heating, item no.: 1710216, with the pointer at 5. Subsequently, carefully turn fully clockwise and anticlockwise. If the rotary knob cannot be turned fully clockwise or anticlockwise, it must be pulled off and rotated by 180°.

Control PCB cover, to be inserted between PCB and cable

14. Fit the rear cover again.

15. Screw on the controller and fit the housing cover.

16. **Carry out a functional check:**

- a) If a parameter plug is fitted, the reset button must be pressed twice after switching the device on.
- b) Make changes to the parameter settings if changes from the factory settings are necessary.
- c) Put the device into operation ► burner switches on
- d) Check the function of control accessories.



**A functional check must be carried out after replacing the printed control board. There is otherwise a danger of personal injuries due to malfunctioning of the heater.**

**If the parameter HG00 is changed, the burner adjustment must also be checked.**



Het apparaat wordt niet van het net gescheiden door de bedrijfsschakelaar AAN/UIT te bedienen!

**Gevaar door elektrische spanning aan elektrische componenten. Nooit elektrische componenten of contacten aanraken wanneer de ketel niet van het net gescheiden is. Er bestaat levensgevaar!**

**Werken aan elektrische componenten mogen enkel door een erkende vakman uitgevoerd worden.**

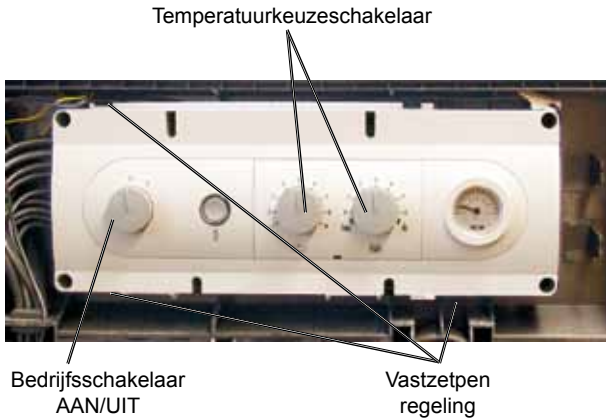

1. De veranderingen van de parameters eventueel (bijvoorbeeld verwarmingsvermogen, Tvmax, uitgang 1, ingang 1, adresinstelling ...) ten opzichte van de fabrieksinstelling noteren.
2. Maak het apparaat spanningsvrij
3. Het bekledingsdeksel openen
4. De 4 vastzetpenen met een schroevendraaier ontgrendelen en de regeling uit de regelingskast nemen.
5. De draaiknoppen voor de bedrijfsschakelaar en temperatuurkeuzeschakelaar naar voor uittrekken.
6. Het achterste deksel van de regelingsbehuizing afschroeven.
7. De kabel aftrekken
8. De vastzetpenen ter bevestiging van de platine activeren en de platine uitnemen. De kabel voor de controlelamp en de eBus uittrekken.

**9. Parameterstekker:**

**Een aanwezige parameterstekker van de oude platine mag niet op de nieuwe platine worden gestoken!**

Naargelang het COB-type moet de overeenkomstige parameterstekker op de vervangplatine worden gestoken.

(Parameterstekker uit de reservedelenset selecteren.)

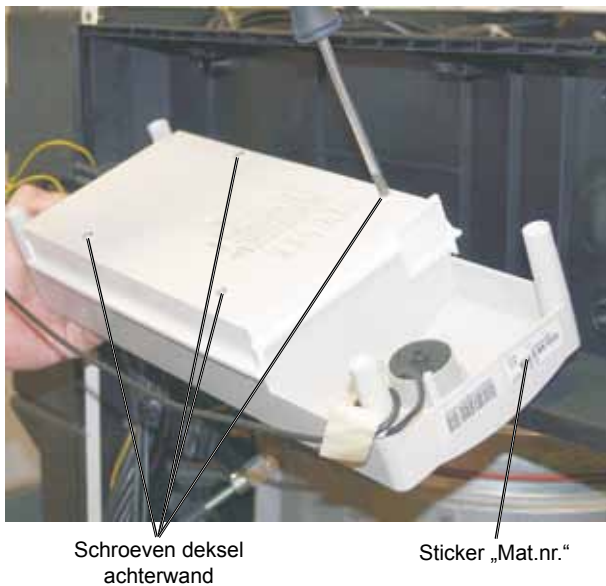

<b>COB 15</b>	Parameterstekker COB15	Mat.nr. 27 44 767
<b>COB 20</b>	geen parameterstekker vereist!	
<b>COB 29</b>	Parameterstekker COB29	Mat.nr. 27 44 768
<b>COB 40</b>	Parameterstekker COB40	Mat.nr. 27 44 668



**Er moet worden gezorgd dat steeds de juiste parameterstekker ingebouwd is. Anders bestaat er gevaar voor schade aan het apparaat.**

Trek de bijgeleverde sticker „Mat.nr.“ van de transformator van de nieuwe platine en plak deze aan de zijkant van de regelingsbehuizing over de oude sticker.

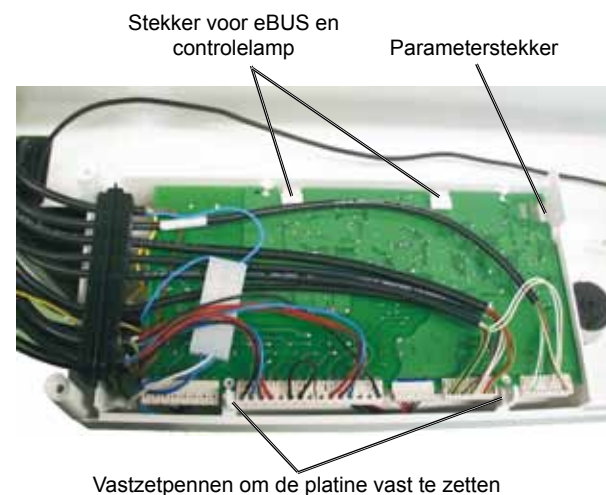

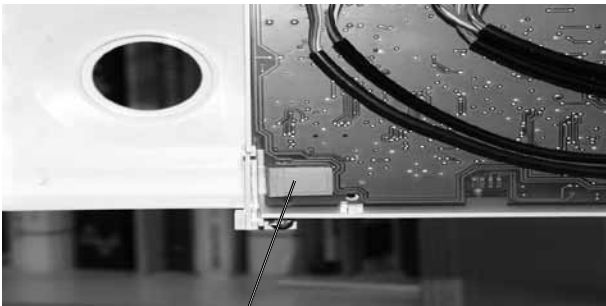

Parameterstekker

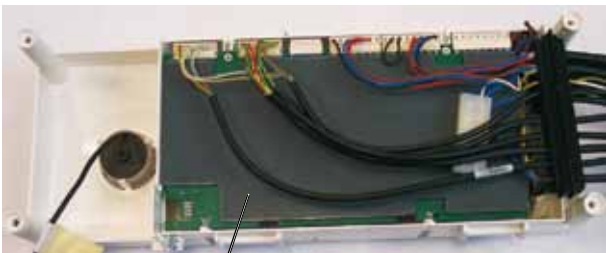

Afdekplaat besturingsprint



Draaiknoppen insteken

Afstandspoten

10. De kabel voor de controlelamp en de eBus opsteken. Een nieuwe platine inbouwen, en van tevoren controleren of de netschakelaar op Uit (aanslag naar links) en de potentiometers in de middelste positie staan.

11. De kabel aanbrengen.

12. De draaiknop voor de bedrijfsschakelaar AAN/UIT art.nr.: 1710215 met de wijzer op O insteken.

13. De draaiknoppen voor de temperatuurkeuze warm water en verwarming art.nr.: 1710216 met de wijzer op 5 insteken. Vervolgens voorzichtig naar de linker en rechter aanslag draaien. Indien de draaiknop niet naar de rechter of linker aanslag gedraaid kan worden moet de draaiknop afgetrokken en 180° gedraaid worden.

Afdekplaat besturingsprint, tussen printplaat en kabel plaatsen

14. Het deksel aan de achterste wand opnieuw monteren.

15. De regeling met de ronde afstandspoten in de overeenkomstige opnames voeren en de 4 vastzetpennen in de regelingskast clipsen. Het bekledingsdeksel opnieuw monteren.

16. **De werking controleren:**

a) Wanneer er een parameterstekker aanwezig is, moet na het inschakelen van het apparaat tweemaal op de resettoets worden gedrukt.

b) De parameterinstellingen uitvoeren, indien veranderingen ten opzichte van de fabrieksinstellingen noodzakelijk zijn.

c) Apparaat in werking stellen ► Brander schakelt in

d) De werking van het toebehoor voor de regeling controleren.



**Na een vervanging van de platine moet een functionele controle worden uitgevoerd. Anders bestaat er gevaar voor lichamelijke letsels door verkeerd functioneren van het verwarmingstoestel.**

**Wanneer de parameter HG00 verandert, moet de branderinstelling bijkomend worden gecontroleerd.**



Het apparaat wordt niet van het net gescheiden door de bedrijfsschakelaar AAN/UIT te bedienen!

**Gevaar door elektrische spanning aan elektrische componenten. Nooit elektrische componenten of contacten aanraken wanneer de ketel niet van het net gescheiden is. Er bestaat levensgevaar!**

**Werken aan elektrische componenten mogen enkel door een erkende vakman uitgevoerd worden.**

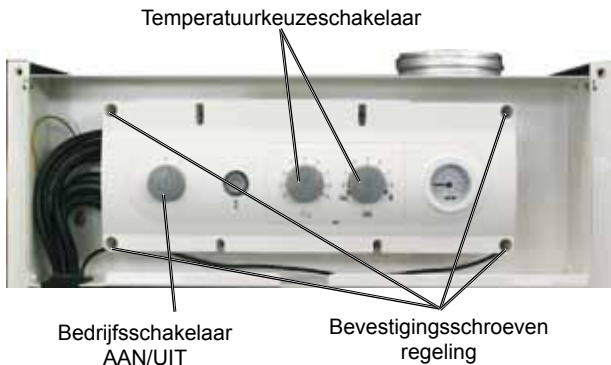

1. De veranderingen van de parameters eventueel (bijvoorbeeld verwarmingsvermogen, Tvmax, uitgang 1, ingang 1, adresinstelling ...) ten opzichte van de fabrieksinstelling noteren.
2. Maak het apparaat spanningsvrij
3. Het bekledingsdeksel openen
4. De regeling afschroeven en in onderhoudspositie hangen.
5. De draaiknoppen voor de bedrijfsschakelaar en temperatuurkeuzeschakelaar naar voor uittrekken.
6. Het achterste deksel van de regelingsbehuizing afschroeven.
7. De kabel aftrekken
8. De vastzetpenen ter bevestiging van de platine activeren en de platine uitnemen. De kabel voor de controlelamp en de eBus uittrekken.

**9. Parameterstekker:**



**Een aanwezige parameterstekker van de oude platine mag niet op de nieuwe platine worden gestoken!**

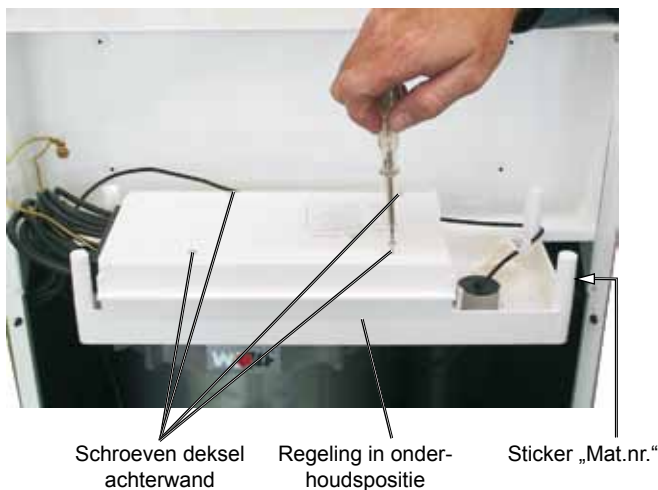

Naargelang het COB-type moet de overeenkomstige parameterstekker op de vervangplatine worden gestoken. (Parameterstekker uit de reservedelenset selecteren.)

<b>COB 15</b>	Parameterstekker COB15	Mat.nr. 27 44 767
<b>COB 20</b>	geen parameterstekker vereist!	
<b>COB 29</b>	Parameterstekker COB29	Mat.nr. 27 44 768
<b>COB 40</b>	Parameterstekker COB40	Mat.nr. 27 44 668



**Er moet worden gezorgd dat steeds de juiste parameterstekker ingebouwd is. Anders bestaat er gevaar voor schade aan het apparaat.**

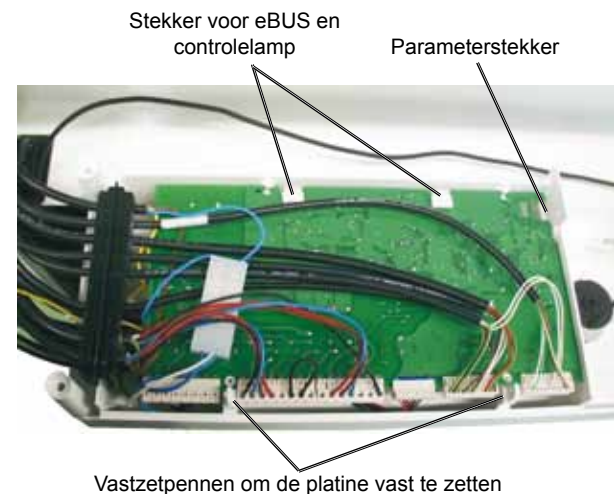

Trek de bijgeleverde sticker „Mat.nr.“ van de transformator van de nieuwe platine en plak deze aan de zijkant van de regelingsbehuizing over de oude sticker.

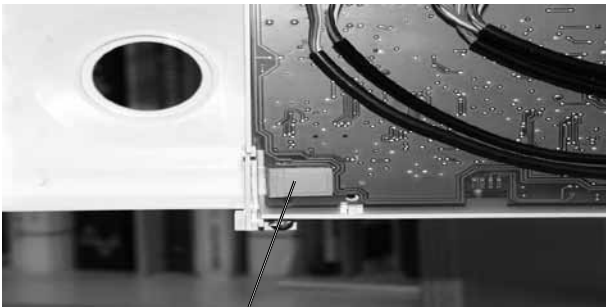

Parameterstekker

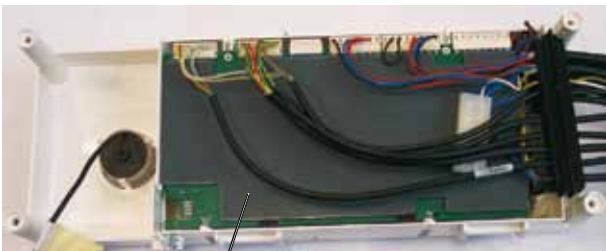

Afdekplaat besturingsprint



Draaiknoppen insteken

10. De kabel voor de controlelamp en de eBus opsteken. Een nieuwe platine inbouwen, en van tevoren controleren of de netschakelaar op Uit (aanslag naar links) en de potentiometers in de middelste positie staan.

11. De kabel aanbrengen.

12. De draaiknop voor de bedrijfsschakelaar AAN/UIT art.nr.: 1710215 met de wijzer op O insteken.

13. De draaiknoppen voor de temperatuurkeuze warm water en verwarming art.nr.: 1710216 met de wijzer op 5 insteken. Vervolgens voorzichtig naar de linker en rechter aanslag draaien. Indien de draaiknop niet naar de rechter of linker aanslag gedraaid kan worden moet de draaiknop afgetrokken en 180° gedraaid worden.

Afdekplaat besturingsprint, tussen printplaat en kabel plaatsen

14. Het deksel aan de achterste wand opnieuw monteren.

15. De regeling opschroeven en het bekledingsdeksel monteren.

16. **De werking controleren:**

- a) Wanneer er een parameterstekker aanwezig is, moet na het inschakelen van het apparaat tweemaal op de resettoets worden gedrukt.
- b) De parameterinstellingen uitvoeren, indien veranderingen ten opzichte van de fabrieksinstellingen noodzakelijk zijn.
- c) Apparaat in werking stellen ► Brander schakelt in
- d) De werking van het toebehoor voor de regeling controleren.



**Na het vervangen van de platine moet een functionele controle worden uitgevoerd. Anders bestaat er gevaar voor lichamelijke letsels door verkeerd functioneren van het verwarmingstoestel.**

**Wanneer de parameter HG00 verandert, moet de branderinstelling bijkomend worden gecontroleerd.**



El interruptor principal ON/OFF no desconecta el aparato de la red eléctrica.

**Peligro por componentes eléctricos bajo tensión. No toque nunca los componentes y contactos eléctricos si la caldera no está desconectada de la red. Existe peligro de muerte. Los trabajos en componentes eléctricos deben ser realizados solamente por personal especializado y cualificado.**

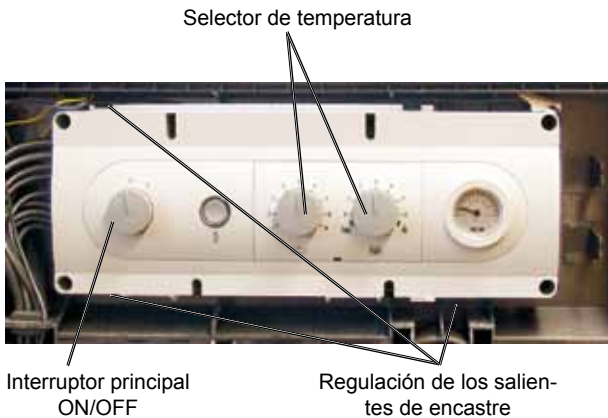

1. Dado el caso, anotar los cambios de parámetros (p. ej. potencia calorífica, Tvmax, Salida 1, Entrada 1, configuraciones de dirección...) respecto a los ajustes de fábrica.
2. Desconectar la tensión del aparato
3. Abrir la cubierta de revestimiento
4. Desbloquear los 4 salientes de encastre con un destornillador y retirar el sistema de regulación de la caja de regulación.
5. Retirar los botones rotativos del interruptor principal y el selector de temperatura hacia adelante.
6. Destornillar la tapa de la pared posterior de la caja de regulación.
7. Desconectar el cable
8. Presionar los salientes de encastre para la fijación de la platina y retirar la platina. Retirar el cable para el anillo luminoso y el eBus.

**9. Conector de parámetros:**

**Un conector de parámetros existente de la platina antigua no puede colocarse en la nueva platina.**

Según el tipo de COB, el conector de parámetros correspondiente debe colocarse en la platina de recambio.

(Seleccionar los conectores de parámetros del set de piezas de recambio.)

<b>COB 15</b>	Conector de parám. COB15	Mat.nº. 27 44 767
<b>COB 20</b>	No requiere ningún conector de parámetros.	
<b>COB 29</b>	Conector de parám. COB29	Mat.nº. 27 44 768
<b>COB 40</b>	Conector de parám. COB40	Mat.nº. 27 44 668



**Debe prestarse especial atención a que siempre esté montado el conector de parámetros correcto. En caso contrario existe el riesgo de daños en el aparato.**

Retirar la etiqueta "Mat nº" suministrada con el transformador de la nueva platina y pegar sobre la etiqueta antigua ubicada en el lateral de la caja de regulación.

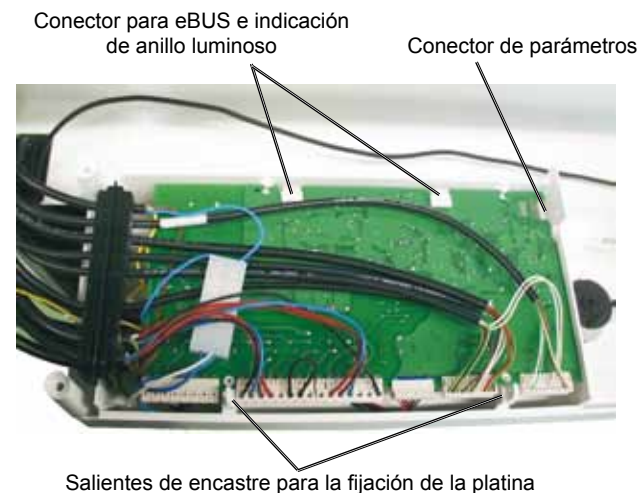
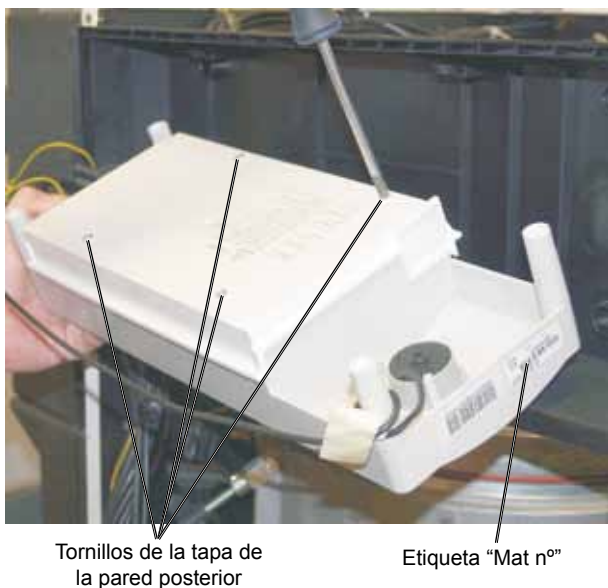

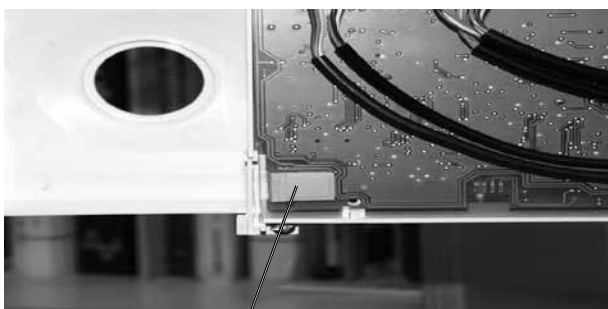

Conector de parámetros

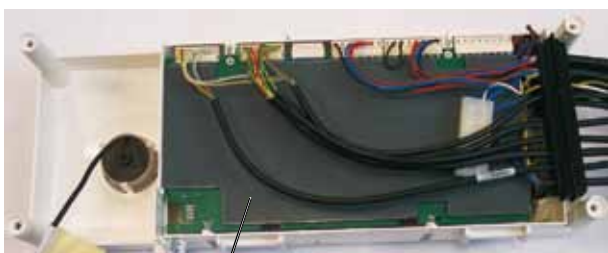

Recubrimiento tarjeta regulación



Colocar los botones rotativos

Pies distanciadores



10. Conectar el cable para el anillo luminoso y el eBus. Montar la nueva platina; controlar antes si el interruptor de red se encuentra en Off (tope izquierdo) y los potenciómetros en la posición central.

11. Conectar el cable.

12. Colocar el botón rotativo para el interruptor principal ON/OFF nº art. 1710215 con el indicador en O.

13. Colocar los botones rotativos para la selección de temperatura de agua caliente y calefacción nº art. 1710216 con el indicador en 5. A continuación girar cuidadosamente hasta los toques izquierdo y derecho. Si el botón rotativo no puede girarse hasta el tope derecho o el izquierdo, entonces debe retirarse el botón rotativo y girarse 180°.

Recubrimiento tarjeta regulación; posicionar entre tarjeta y cable.

14. Volver a montar la tapa de la pared posterior.

15. Introducir el sistema de regulación con los pies distanciadores redondos en las ubicaciones correspondiente y encajar los 4 salientes de encastre en la caja de regulación. Volver a montar la cubierta de revestimiento.

16. **Realizar un control de funcionamiento:**

a) Si existe un conector de parámetros, tras conectar el aparato se debe accionar dos veces el botón de reset.

b) Realizar el ajuste de los parámetros si se requieren cambios respecto al ajuste de fábrica.

c) Poner el aparato en funcionamiento ► el quemador se conecta

d) Comprobar el funcionamiento de los accesorios de regulación.

**Debe realizarse un control de funcionamiento después de cada cambio de platina. En caso contrario existe el riesgo de daños personales debidos a averías del aparato de calefacción.**

**Si se modifica el parámetro HG00, adicionalmente se debe controlar el ajuste del quemador.**



El interruptor principal ON/OFF no desconecta el aparato de la red eléctrica.

**Peligro por componentes eléctricos bajo tensión. No toque nunca los componentes y contactos eléctricos si la caldera no está desconectada de la red. Existe peligro de muerte. Los trabajos en componentes eléctricos deben ser realizados solamente por personal especializado y cualificado.**

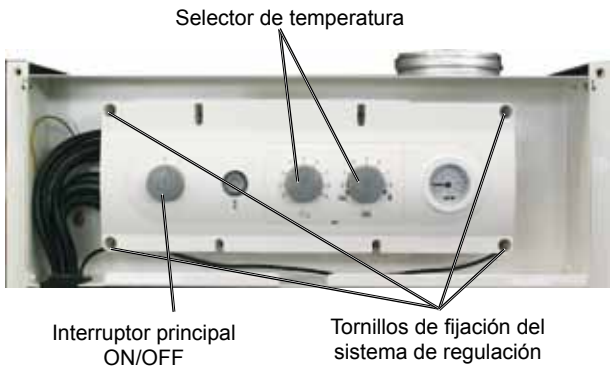

1. Dado el caso, anotar los cambios de parámetros (p. ej. potencia calorífica, Tvmax, Salida 1, Entrada 1, configuraciones de dirección...) respecto a los ajustes de fábrica.
2. Desconectar la tensión del aparato
3. Abrir la cubierta de revestimiento
4. Destornillar el sistema de regulación y colgarlo en posición de mantenimiento.
5. Retirar los botones rotativos del interruptor principal y el selector de temperatura hacia adelante.
6. Destornillar la tapa de la pared posterior de la caja de regulación.
7. Desconectar el cable
8. Presionar los salientes de encastre para la fijación de la platina y retirar la platina. Retirar el cable para el anillo luminoso y el eBus.

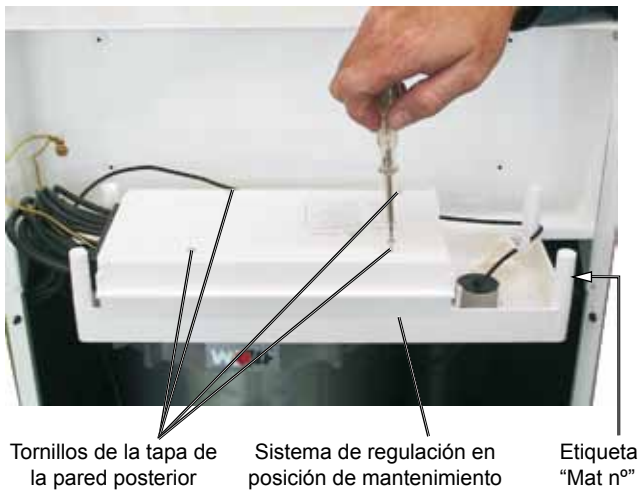

**9. Conector de parámetros:**



**Un conector de parámetros existente de la platina antigua no puede colocarse en la nueva platina.**

Según el tipo de COB, el conector de parámetros correspondiente debe colocarse en la platina de recambio.

(Seleccionar los conectores de parámetros del set de piezas de recambio.)

<b>COB 15</b>	Conector de parám. COB15	Mat.nº. 27 44 767
<b>COB 20</b>	No requiere ningún conector de parámetros.	
<b>COB 29</b>	Conector de parám. COB29	Mat.nº. 27 44 768
<b>COB 40</b>	Conector de parám. COB40	Mat.nº. 27 44 668

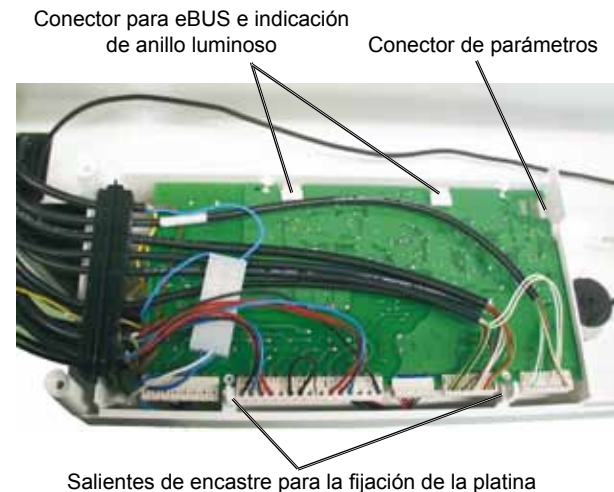

**Debe prestarse especial atención a que siempre esté montado el conector de parámetros correcto. En caso contrario existe el riesgo de daños en el aparato.**

Retirar la etiqueta "Mat nº" suministrada con el transformador de la nueva platina y pegar sobre la etiqueta antigua ubicada en el lateral de la caja de regulación.



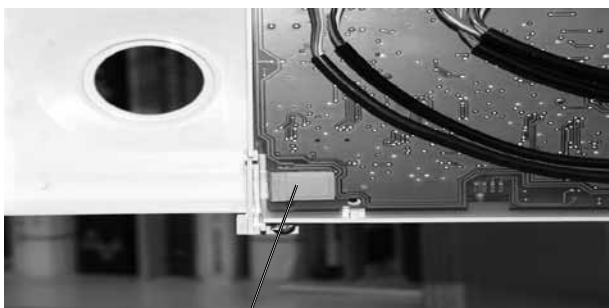

Conector de parámetros

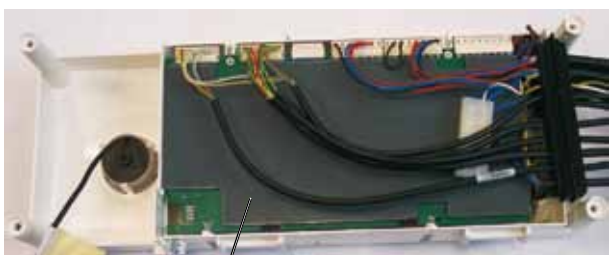

Recubrimiento tarjeta regulación



Colocar los botones rotativos

10. Conectar el cable para el anillo luminoso y el eBus. Montar la nueva platina; controlar antes si el interruptor de red se encuentra en Off (tope izquierdo) y los potenciómetros en la posición central.
11. Conectar el cable.
12. Colocar el botón rotativo para el interruptor principal ON/OFF nº art. 1710215 con el indicador en O.
13. Colocar los botones rotativos para la selección de temperatura de agua caliente y calefacción nº art. 1710216 con el indicador en 5. A continuación girar cuidadosamente hasta los topes izquierdo y derecho. Si el botón rotativo no puede girarse hasta el tope derecho o el izquierdo, entonces debe retirarse el botón rotativo y girarse 180°.

Recubrimiento tarjeta regulación; posicionar entre tarjeta y cable.

14. Volver a montar la tapa de la pared posterior.
15. Atornillar el sistema de regulación y montar la cubierta de revestimiento.
16. **Realizar un control de funcionamiento:**
  - a) Si existe un conector de parámetros, tras conectar el aparato se debe accionar dos veces el botón de reset.
  - b) Realizar el ajuste de los parámetros si se requieren cambios respecto al ajuste de fábrica.
  - c) Poner el aparato en funcionamiento ► el quemador se conecta
  - d) Comprobar el funcionamiento de los accesorios de regulación.



**Debe realizarse un control de funcionamiento después de cada cambio de platina. En caso contrario existe el riesgo de daños personales debidos a averías del aparato de calefacción.**

**Si se modifica el parámetro HG00, adicionalmente se debe controlar el ajuste del quemador.**



Użycie wyłącznika głównego WŁ/WYŁ na urządzeniu nie powoduje odłączenia od sieci zasilającej!

Niebezpieczeństwo spowodowane elektrycznym napięciem występującym na elektrycznych elementach konstrukcyjnych. Nie wolno nigdy dotykać elektrycznych elementów konstrukcyjnych oraz zestyków, jeżeli kocioł nie jest odłączony od sieci. Istnieje zagrożenie życia!

Prace na elektrycznych elementach konstrukcyjnych mogą wykonywać tylko dopuszczeni i wykwalifikowani pracownicy.

1. Zanotować ewentualne zmiany parametrów w stosunku do ustawień fabrycznych (np. moc grzejna, tv-max, wyjście 1, wejście 1, ustawienia adresu...).
2. Odłączyć urządzenie od napięcia.
3. Otworzyć pokrywę obudowy.
4. 4 Zwolnić zatrzaski stosując śrubokręt i wyjąć regulację ze skrzynki regulacji.
5. Zdjąć gałki obrotowe, wyłącznik główny oraz przełącznik wyboru temperatury.
6. Odkręcić pokrywę ściany tylnej od obudowy regulacji.
7. Wyjąć kabel.
8. Zwolnić zatrzaski mocujące płytkę i ją wyjąć. Wyciągnąć kabel diody w kształcie okręgu oraz eBUS.

**9. Wtyczka parametrowa:**

**Nie wolno zamontować dostępnej wtyczki parametrowej wyjętej ze starej płytki na nowej płycie!**

Zależnie od typu COB należy wetknąć odpowiednią wtyczkę parametrową na zamiennej płycie.

(Wybrać wtyczkę parametrową z zestawu części zamiennych.)

<b>COB 15</b>	Wtyczka parametrowa COB15	Nr mat. 27 44 767
<b>COB 20</b>	Wtyczka parametrowa nie jest wymagana!	
<b>COB 29</b>	Wtyczka parametrowa COB29	Nr mat. 27 44 768
<b>COB 40</b>	Wtyczka parametrowa COB40	Nr mat. 27 44 668



**Należy zwrócić na to uwagę, aby zawsze montować właściwą wtyczkę parametrową. W innym przypadku istnieje niebezpieczeństwo uszkodzenia urządzenia.**

Z transformatora nowej płytki odkleić dołączoną naklejkę „Nr mat.” i nakleić ją na starą naklejkę znajdującą się na bocznej stronie obudowy.

Przełącznik wyboru temperatury

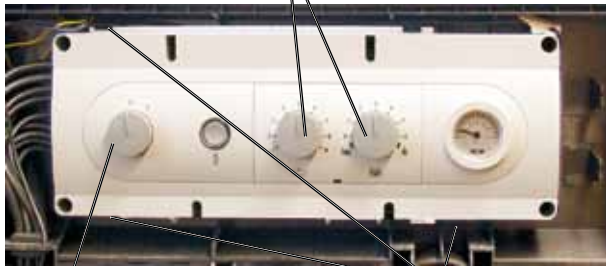

Wyłącznik główny WŁ/WYŁ

Zatrzaski regulacji

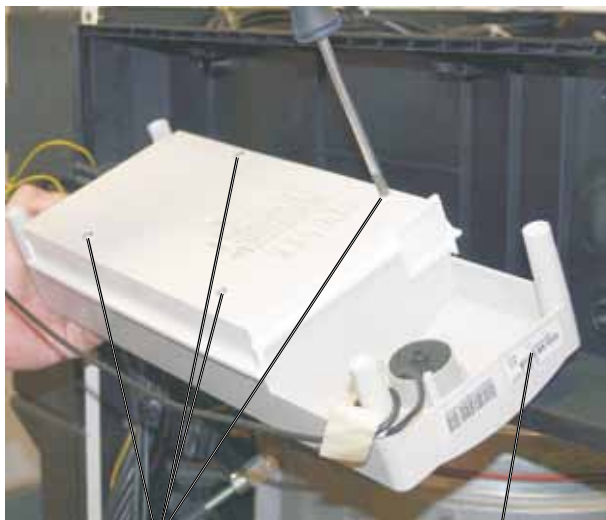

Śrubki pokrywy ściany tylnej

naklejka „Nr mat.”

Wtyczka do eBUS i wskaźnik diodowy w kształcie okręgu

Wtyczka parametrowa

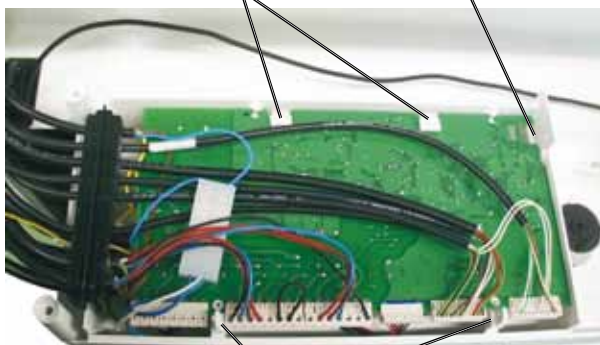

Zatrzaski do mocowania płytki

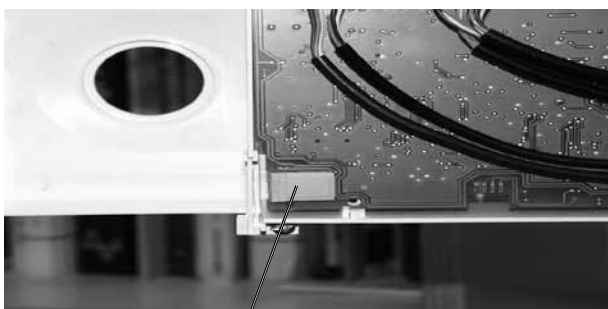

Wtyczka parametrowa

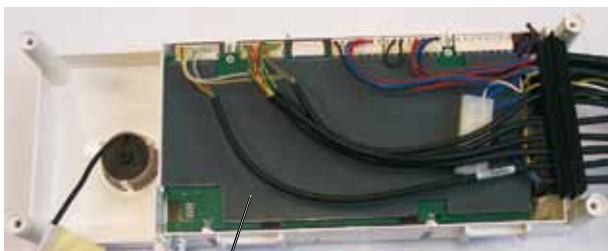

Pokrywa płyty sterowania



Założyć gałki obrotowe

stopki dystansowe



10. Włożyć kabel diody w kształcie okręgu oraz eBUS. Zamontować nową płytkę, przy czym sprawdzić wcześniej, czy wyłącznik sieciowy znajduje się w pozycji WYŁ (do oporu w lewo) oraz czy potencjometr znajduje się w pozycji środkowej.

11. Wetknąć kabel.

12. Założyć gałkę obrotową wyłącznika głównego WŁ/WYŁ nr art.: 1710215 ze strzałką skierowaną na O.

13. Założyć gałki obrotowe wyboru temperatury, ciepłej wody i ogrzewania nr art.: 1710216 ze strzałką skierowaną na 5. Po czym ostrożnie obracać do oporu w lewą i prawą stronę. Jeżeli nie można obrócić gałki obrotowej do oporu w lewą lub prawą stronę należy zdjąć gałkę i obrócić ją o 180°.

Pokrywa płyty sterowania, pomiędzy płytą a okablowaniem.

14. Zamontować ponownie pokrywę ścianki tylnej.

15. Umieścić regulację okrągłymi stopkami dystansowymi w odpowiednich miejscach i zatrzasknąć 4 zatrzaski w skrzynce regulacji. Zamontować ponownie pokrywę obudowy.

16. **Przeprowadzić kontrolę działania:**

- a) Jeżeli występuje wtyczka parametrowa, to po włączeniu urządzenia należy dwa razy nacisnąć przycisk reset.
- b) Ustawić parametry, jeżeli konieczne jest wprowadzenie zmian w stosunku do ustawień fabrycznych.
- c) Uruchomić urządzenie ► włączy się palnik
- d) Skontrolować wyposażenie regulacyjne pod kątem poprawnego działania.

**Po wymianie płytki należy przeprowadzić kontrolę poprawnego działania. W innym przypadku istnieje niebezpieczeństwo wystąpienia szkód na osobach w wyniku nieprawidłowego działania urządzenia grzewczego.**

**W przypadku zmiany parametru HG00 należy dodatkowo skontrolować ustawienia palnika.**



Użycie wyłącznika głównego WŁ/WYŁ na urządzeniu nie powoduje odłączenia od sieci zasilającej!

Niebezpieczeństwo spowodowane elektrycznym napięciem występującym na elektrycznych elementach konstrukcyjnych. Nie wolno nigdy dotykać elektrycznych elementów konstrukcyjnych oraz zestyków, jeżeli kocioł nie jest odłączony od sieci. Istnieje zagrożenie życia!

Prace na elektrycznych elementach konstrukcyjnych mogą wykonywać tylko dopuszczeni i wykwalifikowani pracownicy.

1. Zanotować ewentualne zmiany parametrów w stosunku do ustawień fabrycznych (np. moc grzejna, tv-max, wyjście 1, wejście 1, ustawienia adresu...).
2. Odłączyć urządzenie od napięcia.
3. Otworzyć pokrywę obudowy.
4. Odkręcić regulację i umieścić ją w położeniu konserwacyjnym.
5. Zdjąć gałki obrotowe, wyłącznik główny oraz przełącznik wyboru temperatury.
6. Odkręcić pokrywę ściany tylnej od obudowy regulacji.
7. Wyjąć kabel.
8. Zwolnić zatrzaski mocujące płytkę i ją wyjąć. Wyciągnąć kabel diody w kształcie okręgu oraz eBUS.

#### 9. Wtyczka parametrowa:



**Nie wolno zamontować dostępnej wtyczki parametrowej wyjętej ze starej płytki na nowej płycie!**

Zależnie od typu COB należy wetknąć odpowiednią wtyczkę parametrową na zamienną płytce.

(Wybrać wtyczkę parametrową z zestawu części zamiennych.)

<b>COB 15</b>	Wtyczka parametrowa COB15	Nr mat. 27 44 767
<b>COB 20</b>	Wtyczka parametrowa nie jest wymagana!	
<b>COB 29</b>	Wtyczka parametrowa COB29	Nr mat. 27 44 768
<b>COB 40</b>	Wtyczka parametrowa COB40	Nr mat. 27 44 668



**Należy zwrócić na to uwagę, aby zawsze montować właściwą wtyczkę parametrową. W innym przypadku istnieje niebezpieczeństwo uszkodzenia urządzenia.**

Z transformatora nowej płytki odkleić dołączoną naklejkę „Nr mat.” i nakleić ją na starą naklejkę znajdującą się na bocznej stronie obudowy.

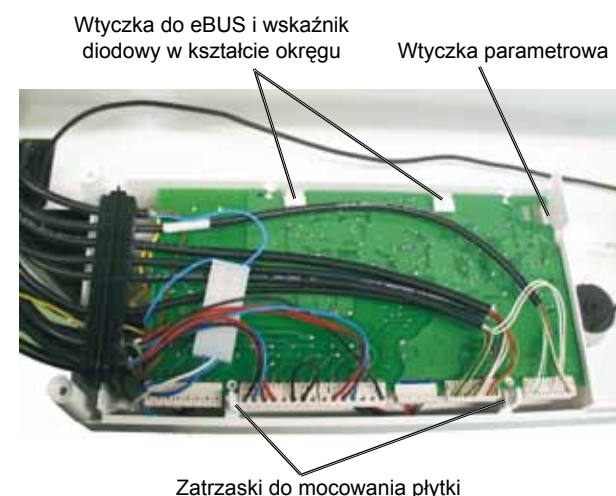
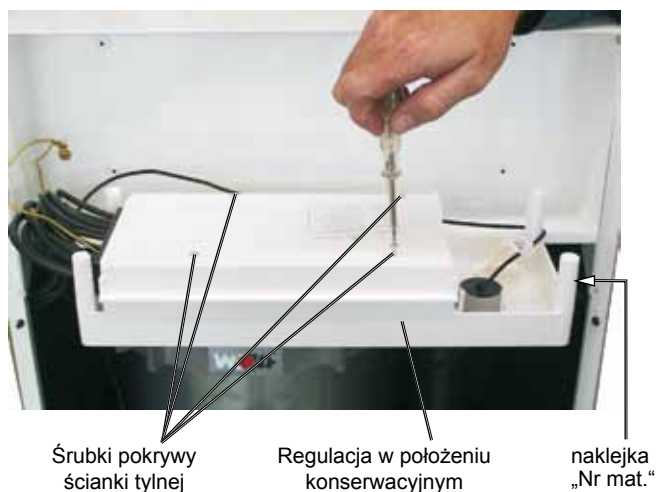
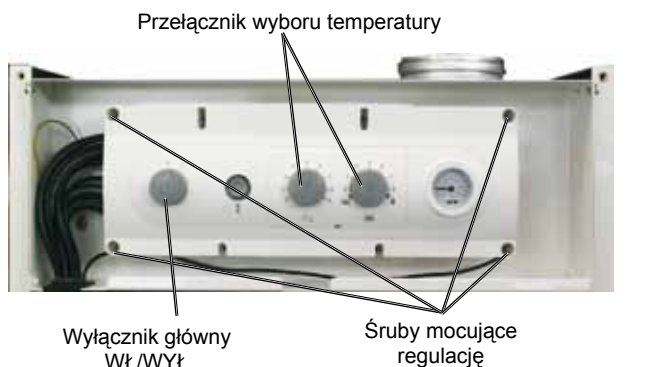

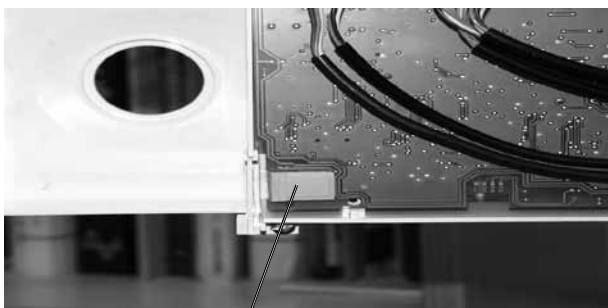

Wtyczka parametrowa

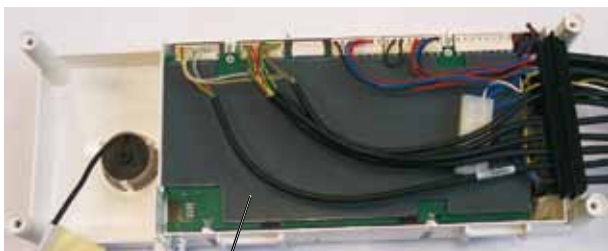

Pokrywa płyty sterowania



Założyć gałki obrotowe

10. Włożyć kabel diody w kształcie okręgu oraz eBUS. Zamontować nową płytkę, przy czym sprawdzić wcześniej, czy wyłącznik sieciowy znajduje się w pozycji WYŁ (do oporu w lewo) oraz czy potencjometr znajduje się w pozycji środkowej.

11. Wetknąć kabel.

12. Założyć gałkę obrotową wyłącznika głównego WŁ/WYŁ nr art.: 1710215 ze strzałką skierowaną na O.

13. Założyć gałki obrotowe wyboru temperatury, ciepłej wody i ogrzewania nr art.: 1710216 ze strzałką skierowaną na 5. Po czym ostrożnie obracać do oporu w lewą i prawą stronę. Jeżeli nie można obrócić gałki obrotowej do oporu w lewą lub prawą stronę należy zdjąć gałkę i obrócić ją o 180°.

Pokrywa płyty sterowania, pomiędzy płytą a okablowaniem.

14. Zamontować ponownie pokrywę ścianki tylnej.

15. Przykręcić regulację i zamontować pokrywę obudowy.

16. **Przeprowadzić kontrolę działania:**

- a) Jeżeli występuje wtyczka parametrowa, to po włączeniu urządzenia należy dwa razy nacisnąć przycisk reset.
- b) Ustawić parametry, jeżeli konieczne jest wprowadzenie zmian w stosunku do ustawień fabrycznych.
- c) Uruchomić urządzenie ► włączy się palnik
- d) Skontrolować wyposażenie regulacyjne pod kątem poprawnego działania.



Po wymianie płytki należy przeprowadzić kontrolę poprawnego działania. W innym przypadku istnieje niebezpieczeństwo wystąpienia szkód na osobach w wyniku nieprawidłowego działania urządzenia grzewczego.

W przypadku zmiany parametru HG00 należy dodatkowo skontrolować ustawienia palnika.



Le fait d'actionner l'interrupteur de service ON/OFF n'isole pas l'appareil du réseau !

**Danger dû à la tension électrique des composants électriques. Ne jamais saisir les composants ou raccords électriques si la chaudière n'est pas isolée du réseau. Il y a danger de mort !**

**Les travaux aux composants électriques ne peuvent être effectués que par un professionnel agréé.**

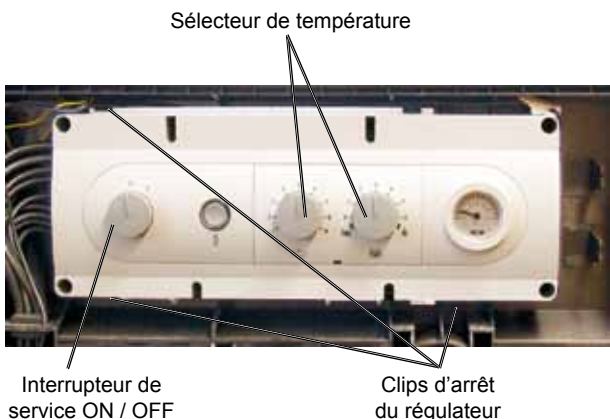

1. Noter le cas échéant les modifications de paramètres (p.ex. puissance de chauffe, Tvmax. sortie 1, entrée 1, réglage de l'adresse, ...) en regard du réglage d'usine.
2. Mettre l'appareil hors tension
3. Ouvrir le couvercle d'habillage
4. Déverrouiller les 4 clips d'arrêt à l'aide d'un tournevis et enlever le régulateur hors du boîtier de régulation.
5. Enlever les boutons rotatifs de l'interrupteur de service et du sélecteur de température en les tirant par l'avant.
6. Dévisser le couvercle de la paroi arrière du boîtier de régulateur.
7. Débrancher le câble
8. Actionner les clips d'arrêt servant à la fixation du circuit imprimé puis enlever ce dernier. Retirer le câble de l'anneau lumineux et de l'eBus.

**9. Connecteur pour paramètres :**

**Si l'ancien circuit imprimé disposait d'une fiche paramétrique, ne pas brancher celle-ci sur le nouveau circuit imprimé !**

Selon le type de COB, brancher la fiche paramétrique correspondante sur le circuit imprimé de remplacement.

(sélectionner la fiche paramétrique dans le kit de remplacement.)

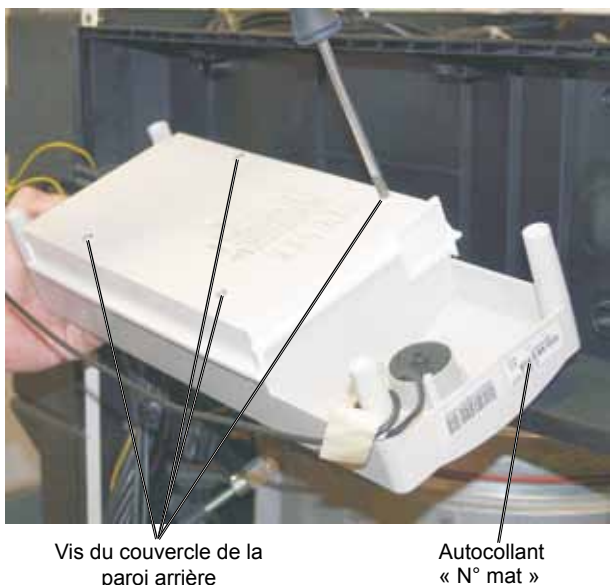

<b>COB 15</b>	Fiche paramétrique COB15	N° art. 27 44 767
<b>COB 20</b>	Pas de fiche paramétrique requise !	
<b>COB 29</b>	Fiche paramétrique COB29	N° art. 27 44 768
<b>COB 40</b>	Fiche paramétrique COB40	N° art. 27 44 668

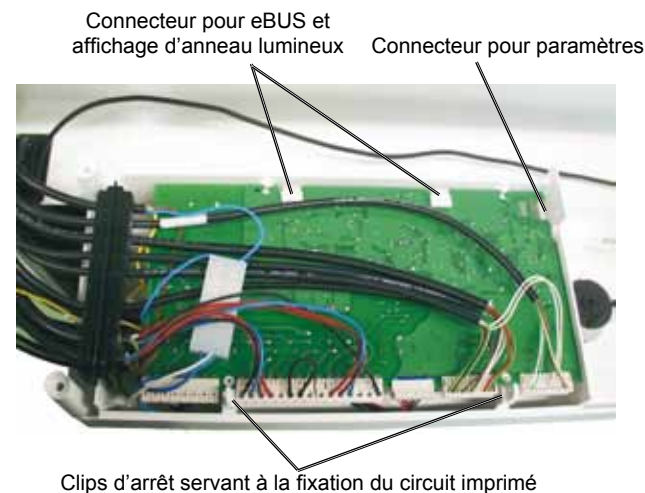

**Il faut particulièrement veiller à toujours brancher la bonne fiche paramétrique. Dans le cas contraire, il y a un risque de dommages sur l'appareil.**

Prendre l'autocollant « N° mat » joint au transfo du nouveau circuit imprimé et l'utiliser pour recouvrir l'ancien autocollant sur le côté du boîtier de régulateur.

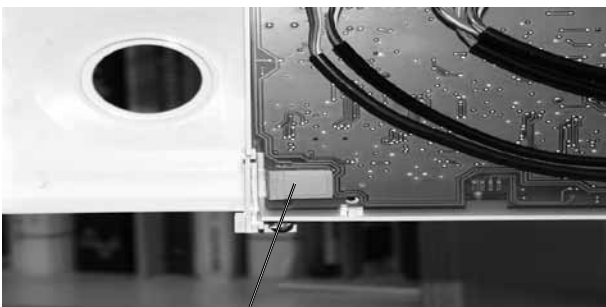

Fiche paramétrique

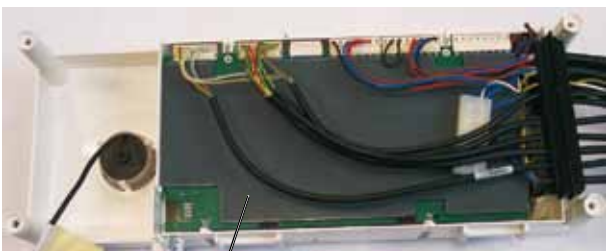

Couverture carte CI de régulation



Insertion des boutons rotatifs

Pieds d'écartement



10. Brancher le câble de l'anneau lumineux et de l'eBus. Installer le nouveau circuit imprimé après avoir contrôlé si l'alimentation en courant est coupée (butée gauche) et si les potentiomètres sont en position centrale.

11. Brancher le câble.

12. Introduire le bouton rotatif pour l'interrupteur de service ON/OFF, n° d'art. 1710215, avec l'aiguille sur O.

13. Introduire les boutons rotatifs pour la sélection de température d'eau chaude et du chauffage, n° d'art. 1710216, avec l'aiguille sur 5. Ensuite, faire tourner prudemment ces boutons rotatifs vers les butées gauches et droites. Si le bouton rotatif ne tourne pas vers la butée gauche ou droite, il doit être enlevé et tourné de 180°.

Couverture carte CI de régulation, à poser entre la carte CI et câble.

14. Remonter le couvercle de la paroi arrière.

15. Introduire le régulateur avec les pieds d'écartement ronds dans les logements ad hoc et verrouiller les 4 clips d'arrêt dans le boîtier de régulation. Remonter le couvercle d'habillage.

16. **Effectuer un essai de fonctionnement :**

- a) Si l'unité présente une fiche paramétrique, il faut appuyer deux fois sur la touche de remise à zéro après avoir enclenché l'unité.
- b) Si des changements par rapport au réglage d'usine sont nécessaires, procéder au réglage des paramètres.
- c) Mettre la chaudière en service ► le brûleur s'enclenche
- d) Vérifier le fonctionnement des accessoires de régulation.

**Il faut effectuer un essai de fonctionnement après avoir remplacé le circuit imprimé. Il y a sinon un risque de blessures dues aux fonctions défectueuses de l'appareil de chauffage. En cas de changement du paramètre HG00, il faut également contrôler le réglage du brûleur.**



Le fait d'actionner l'interrupteur de service ON/OFF n'isole pas l'appareil du réseau !

**Danger dû à la tension électrique des composants électriques. Ne jamais saisir les composants ou raccords électriques si la chaudière n'est pas isolée du réseau. Il y a danger de mort !**

**Les travaux aux composants électriques ne peuvent être effectués que par un professionnel agréé.**

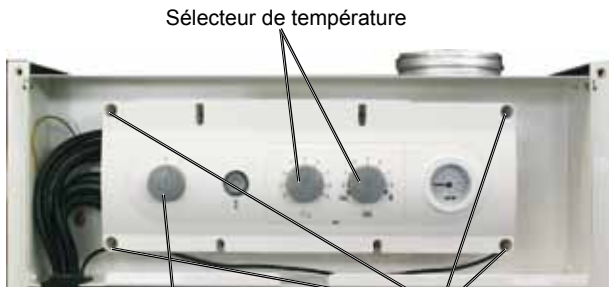

Interrupteur de service ON / OFF

Vis de fixation du régulateur

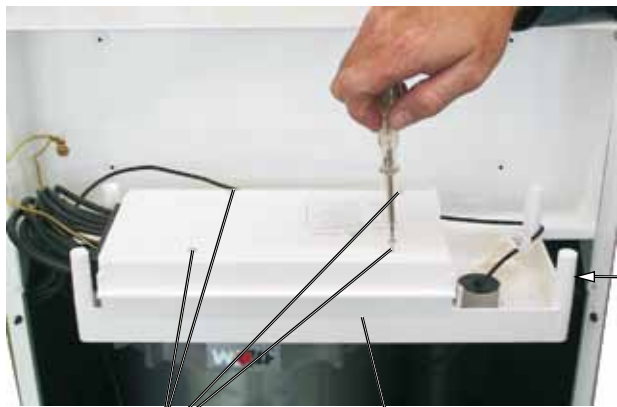

Vis du couvercle de la paroi arrière

Régulateur en position de maintenance

Autocollant « N° mat »

1. Noter le cas échéant les modifications de paramètres (p.ex. puissance de chauffe, Tvmax. sortie 1, entrée 1, réglage de l'adresse, ...) en regard du réglage d'usine.
2. Mettre l'appareil hors tension
3. Ouvrir le couvercle d'habillage
4. Dévisser le régulateur et l'accrocher en position de maintenance.
5. Enlever les boutons rotatifs de l'interrupteur de service et du sélecteur de température en les tirant par l'avant.
6. Dévisser le couvercle de la paroi arrière du boîtier de régulateur.
7. Débrancher le câble
8. Actionner les clips d'arrêt servant à la fixation du circuit imprimé puis enlever ce dernier. Retirer le câble de l'anneau lumineux et de l'eBus.

**9. Connecteur pour paramètres :**



**Si l'ancien circuit imprimé disposait d'une fiche paramétrique, ne pas brancher celle-ci sur le nouveau circuit imprimé !**

Selon le type de COB, brancher la fiche paramétrique correspondante sur le circuit imprimé de remplacement.

(sélectionner la fiche paramétrique dans le kit de remplacement.)

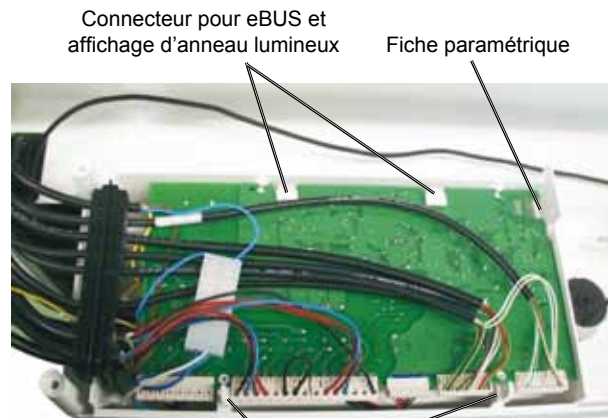

Connecteur pour eBUS et affichage d'anneau lumineux

Fiche paramétrique

Clips d'arrêt servant à la fixation du circuit imprimé

<b>COB 15</b>	Fiche paramétrique COB15	N° art. 27 44 767
<b>COB 20</b>	Pas de fiche paramétrique requise !	
<b>COB 29</b>	Fiche paramétrique COB29	N° art. 27 44 768
<b>COB 40</b>	Fiche paramétrique COB40	N° art. 27 44 668



**Il faut particulièrement veiller à toujours brancher la bonne fiche paramétrique. Dans le cas contraire, il y a un risque de dommages sur l'appareil.**

Prendre l'autocollant « N° mat » joint au transfo du nouveau circuit imprimé et l'utiliser pour recouvrir l'ancien autocollant sur le côté du boîtier de régulateur.



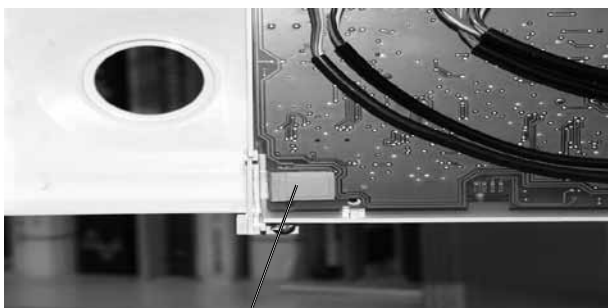

Fiche paramétrique

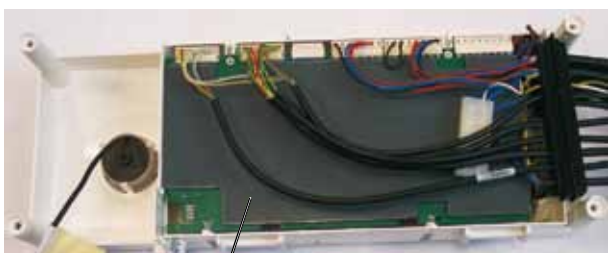

Couverture carte CI de régulation



Insertion des boutons rotatifs

10. Brancher le câble de l'anneau lumineux et de l'eBus. Installer le nouveau circuit imprimé après avoir contrôlé si l'alimentation en courant est coupée (butée gauche) et si les potentiomètres sont en position centrale.

11. Brancher le câble.

12. Introduire le bouton rotatif pour l'interrupteur de service ON/OFF, n° d'art. 1710215, avec l'aiguille sur O.

13. Introduire les boutons rotatifs pour la sélection de température d'eau chaude et du chauffage, n° d'art. 1710216, avec l'aiguille sur 5. Ensuite, faire tourner prudemment ces boutons rotatifs vers les butées gauches et droites. Si le bouton rotatif ne tourne pas vers la butée gauche ou droite, il doit être enlevé et tourné de 180°.

Couverture carte CI de régulation, à poser entre la carte CI et câble.

14. Remonter le couvercle de la paroi arrière.

15. Visser le régulateur et monter le couvercle d'habillage.

16. **Effectuer un essai de fonctionnement :**

- a) Si l'unité présente une fiche paramétrique, il faut appuyer deux fois sur la touche de remise à zéro après avoir enclenché l'unité.
- b) Si des changements par rapport au réglage d'usine sont nécessaires, procéder au réglage des paramètres.
- c) Mettre la chaudière en service ► le brûleur s'enclenche
- d) Vérifier le fonctionnement des accessoires de régulation.



**Il faut effectuer un essai de fonctionnement après avoir remplacé le circuit imprimé. Il y a sinon un risque de blessures dues aux fonctions défectueuses de l'appareil de chauffage. En cas de changement du paramètre HG00, il faut également contrôler le réglage du brûleur.**



L'interruttore di esercizio ON/OFF che si trova sull'apparecchio non effettua la sconnessione!

**Pericolo a causa della tensione elettrica sui componenti elettrici. Non toccare mai componenti e contatti elettrici se la caldaia non è sconnessa dalla rete. Pericolo di morte! I lavori sulle parti elettriche devono essere eseguiti soltanto da parte di personale specializzato autorizzato.**

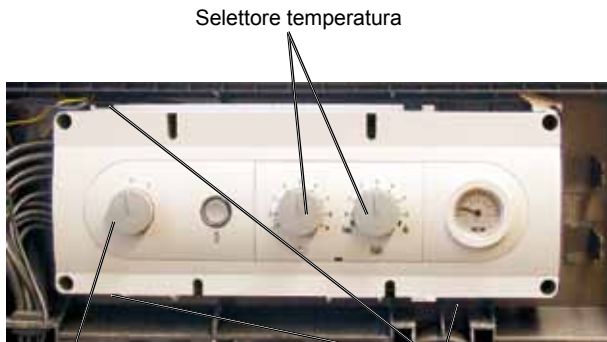

Interruttore di esercizio ON/OFF      Regolazione linguette d'aggancio

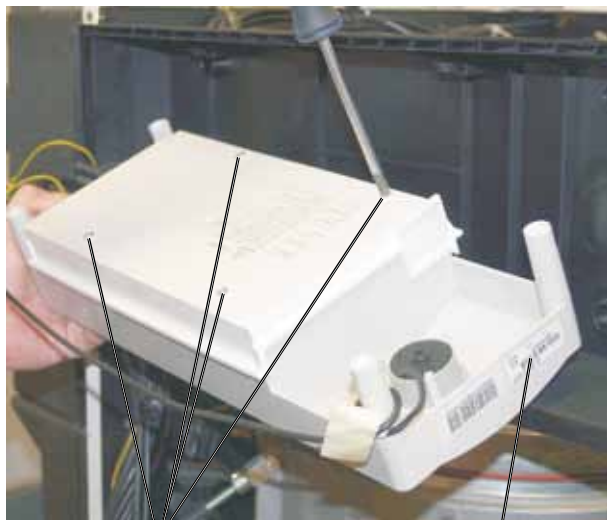

Viti coperchio parete posteriore      Adesivo „Mat-No.“

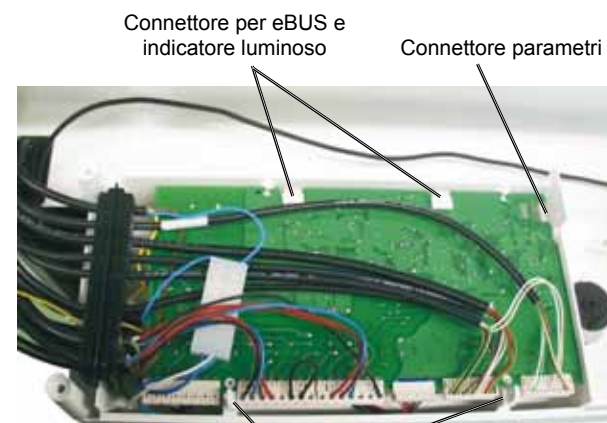

Linguette d'aggancio per fissare la scheda

1. Segnare le eventuali modifiche ai parametri (ad es. potenza di riscaldamento, Tvmax, uscita 1, ingresso 1, impostazione indirizzo...) rispetto all'impostazione di fabbrica.
2. Togliere la corrente all'apparecchio
3. Aprire la copertura
4. Sbloccare con il cacciavite le 4 linguette d'aggancio e togliere la regolazione dall'apposita scatola.
5. Estrarre in avanti selettori interruttore di esercizio e selettore temperatura.
6. Svitare la copertura parete posteriore dal carter della regolazione.
7. Staccare i cavi
8. Azionare le linguette d'aggancio per il fissaggio della scheda e togliere quest'ultima. Estrarre il cavo dell'indicatore luminoso e dell'e-Bus.

**9. Connettore parametri:**

**Un connettore parametri già esistente della vecchia scheda non può essere inserito in quella nuova!**

A seconda del tipo di COB, il rispettivo connettore parametri va inserito sulla scheda pezzo di ricambio.

(Selezionare il connettore parametri dal kit pezzi di ricambio.)

<b>COB 15</b>	Connettore parametri COB15	Cod. mat. 27 44 767
<b>COB 20</b>	Non è necessario il connettore parametri!	
<b>COB 29</b>	Connettore parametri COB29	Cod. mat. 27 44 768
<b>COB 40</b>	Connettore parametri COB40	Cod. mat. 27 44 668



**Bisogna fare attenzione che sia montato sempre il connettore parametri giusto. Diversamente rischio di danneggiare l'apparecchio.**

Rimuovere l'adesivo fornito „Mat-No.“ dal trasformatore della nuova scheda ed incollare sopra il vecchio adesivo lateralmente al carter della regolazione.

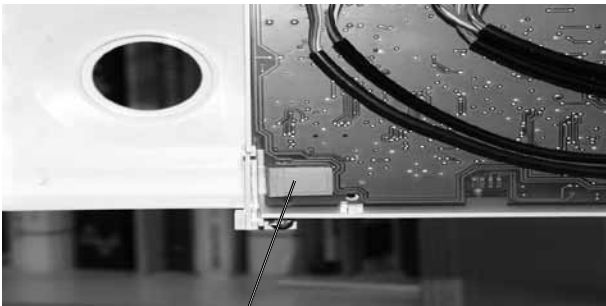

Connettore parametri

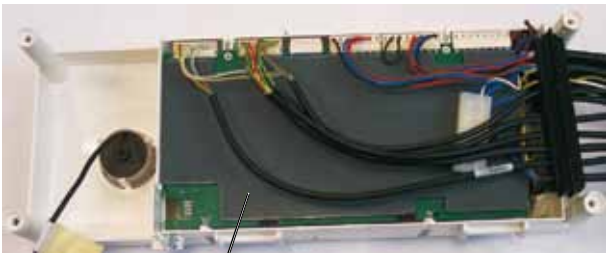

Copertura scheda di regolazione



Inserire i selettori

Distanziali



10. Fissare il cavo dell'indicatore luminoso e dell'e-Bus. Montare la nuova scheda, ma prima controllare che l'interruttore di rete sia su OFF (arresto a sinistra) e che i potenziometri siano sulla posizione centrale.

11. Fissare il cavo.

12. Selettore per interruttore di esercizio ON/OFF cod. art.: 1710215, inserire con lancetta su O.

13. Selettori per selezione temperatura acqua calda e riscaldamento cod. art.: 1710216, inserire con lancetta su 5. Quindi ruotare con attenzione su arresto a sinistra e arresto a destra. Se non è possibile ruotare il selettore su arresto a destra o arresto a sinistra è necessario estrarre il selettore e ruotarlo di 180°.

Copertura scheda di regolazione, inserire tra scheda e cablaggio.

14. Rimontare la copertura della parete posteriore.

15. Inserire la regolazione con i distanziali rotondi nelle apposite sedi e agganciare le 4 linguette d'aggancio nella scatola della regolazione. Rimontare la copertura.

16. **Eeguire controllo funzionale:**

- Se è presente un connettore parametri, dopo aver acceso l'apparecchio azionare due volte il pulsante di reset.
- Effettuare le impostazioni dei parametri, qualora siano necessarie modifiche rispetto alle impostazioni di fabbrica.
- Mettere in funzione l'apparecchio ► Il bruciatore si accende
- Controllare il funzionamento degli accessori di regolazione.

**Dopo la sostituzione della scheda è necessario effettuare un controllo funzionale. Diversamente rischio di danni alle persone per malfunzionamento dell'apparecchio di riscaldamento.**

**Modificando il parametro HG00 occorre controllare anche l'impostazione del bruciatore.**



L'interruttore di esercizio ON/OFF che si trova sull'apparecchio non effettua la sconnessione!

**Pericolo a causa della tensione elettrica sui componenti elettrici. Non toccare mai componenti e contatti elettrici se la caldaia non è sconnessa dalla rete. Pericolo di morte! I lavori sulle parti elettriche devono essere eseguiti soltanto da parte di personale specializzato autorizzato.**

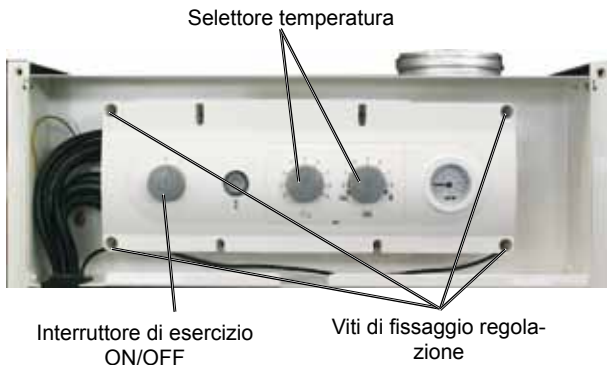

1. Segnare le eventuali modifiche ai parametri (ad es. potenza di riscaldamento, Tvmax, uscita 1, ingresso 1, impostazione indirizzo...) rispetto all'impostazione di fabbrica.
2. Togliere la corrente all'apparecchio
3. Aprire la copertura
4. Svitare la regolazione e agganciarla in posizione di manutenzione.
5. Estrarre in avanti selettori interruttore di esercizio e selettore temperatura.
6. Svitare la copertura parete posteriore dal carter della regolazione.
7. Staccare i cavi
8. Azionare le linguette d'aggancio per il fissaggio della scheda e togliere quest'ultima. Estrarre il cavo dell'indicatore luminoso e dell'e-Bus.

**9. Connettore parametri:**



**Un connettore parametri già esistente della vecchia scheda non può essere inserito in quella nuova!**

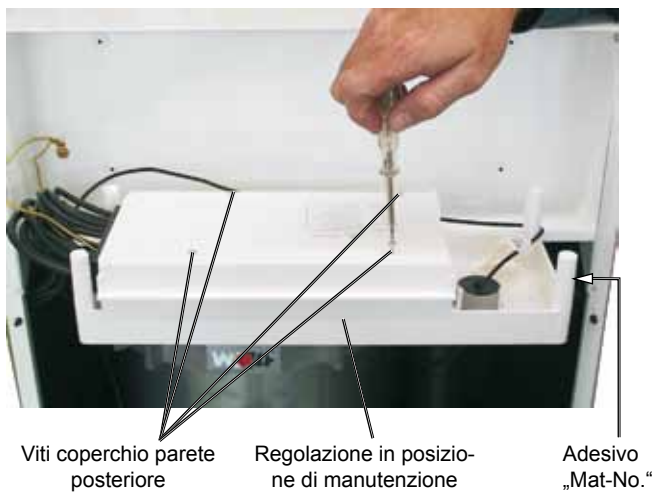

A seconda del tipo di COB, il rispettivo connettore parametri va inserito sulla scheda pezzo di ricambio.

(Selezionare il connettore parametri dal kit pezzi di ricambio.)

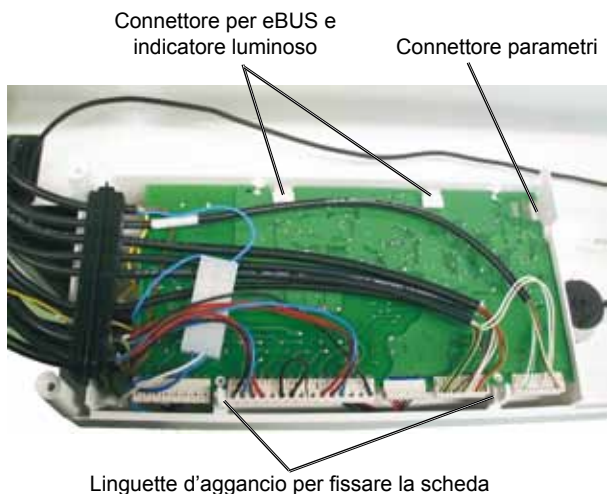

<b>COB 15</b>	Connettore parametri COB15	Cod. mat. 27 44 767
<b>COB 20</b>	Non è necessario il connettore parametri!	
<b>COB 29</b>	Connettore parametri COB29	Cod. mat. 27 44 768
<b>COB 40</b>	Connettore parametri COB40	Cod. mat. 27 44 668



**Bisogna fare attenzione che sia montato sempre il connettore parametri giusto. Diversamente rischio di danneggiare l'apparecchio.**

Rimuovere l'adesivo fornito „Mat-No.“ dal trasformatore della nuova scheda ed incollare sopra il vecchio adesivo lateralmente al carter della regolazione.

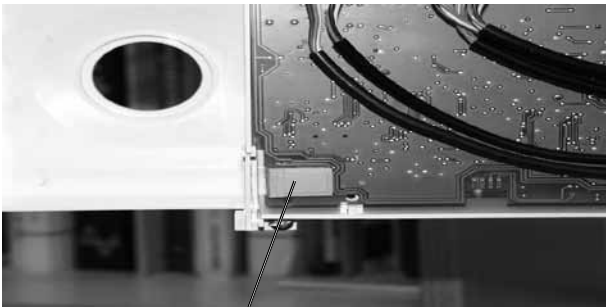

Connettore parametri

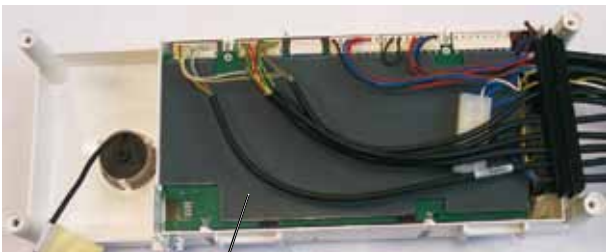

Copertura scheda di regolazione



Inserire i selettori



10. Fissare il cavo dell'indicatore luminoso e dell'e-Bus. Montare la nuova scheda, ma prima controllare che l'interruttore di rete sia su OFF (arresto a sinistra) e che i potenziometri siano sulla posizione centrale.

11. Fissare il cavo.

12. Selettore per interruttore di esercizio ON/OFF cod. art.: 1710215, inserire con lancetta su O.

13. Selettori per selezione temperatura acqua calda e riscaldamento cod. art.: 1710216, inserire con lancetta su 5. Quindi ruotare con attenzione su arresto a sinistra e arresto a destra. Se non è possibile ruotare il selettore su arresto a destra o arresto a sinistra è necessario estrarre il selettore e ruotarlo di 180°.

Copertura scheda di regolazione, inserire tra scheda e cablaggio.

14. Rimontare la copertura della parete posteriore.

15. Svitare la regolazione e montare la copertura.

16. **Eseguire controllo funzionale:**

- a) Se è presente un connettore parametri, dopo aver acceso l'apparecchio azionare due volte il pulsante di reset.
- b) Effettuare le impostazioni dei parametri, qualora siano necessarie modifiche rispetto alle impostazioni di fabbrica.
- c) Mettere in funzione l'apparecchio ► Il bruciatore si accende
- d) Controllare il funzionamento degli accessori di regolazione.

**Dopo la sostituzione della scheda è necessario effettuare un controllo funzionale. Diversamente rischio di danni alle persone per malfunzionamento dell'apparecchio di riscaldamento.**

**Modificando il parametro HG00 occorre controllare anche l'impostazione del bruciatore.**



Indkoblingskontakten ON/OFF på apparatet afbryder ikke fra lysnettet!

Fare for elektriske slag på elektriske komponenter. Rør aldrig ved elektriske komponenter eller kontakter, så længe kedlen ikke er afbrudt fra lysnettet. Livsfare!

Arbejder på elektriske komponenter må kun udføres af en autoriseret elektriker.

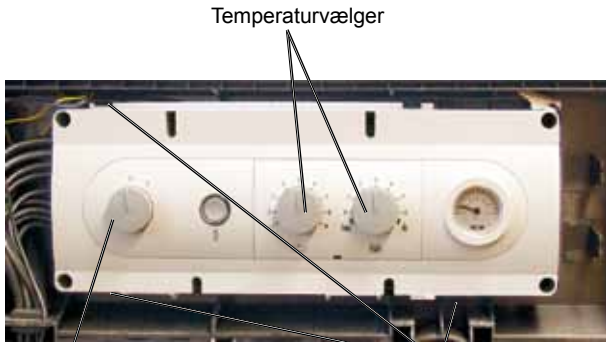

Indkoblingskontakt ON/OFF

Låsehager regulering

1. Ændringer af parametre (fx varmeeffekt, Tvmax, udgang 1, indgang 1, adresseindstilling...) i forhold til fabriksindstillingen bør noteres.
2. Afbryd apparatet fra lysnettet
3. Åbn paneledækslet
4. 4 Løsn låsehagerne med en skruetrækker og fjern reguleringen fra reguleringshuset.
5. Træk drejeknapperne for indkoblingskontakt og temperaturvælger fra.
6. Afskru bagdækslet fra reguleringshuset.
7. Træk kablet fra
8. Låsehager til fiksering af printkortet betjenes og printkortet tages ud. Træk kablet for ringlys og eBus fra.

**9. Parameterstik:**

**Et tilstedeværende parameterstik fra det gamle printkort må ikke sættes på det nye printkort!**

Alt efter COB-type skal det rigtige parameterstik sættes på reservedelskortet.

(Vælg det rigtige parameterstik fra reservedelspakken.)

<b>COB 15</b>	Parameterstik COB15	Mat.-nr. 27 44 767
<b>COB 20</b>	intet parameterstik nødvendigt!	
<b>COB 29</b>	Parameterstik COB29	Mat.-nr. 27 44.768
<b>COB 40</b>	Parameterstik COB40	Mat.-nr. 27 44.668



**Vær altid opmærksom på, at det rigtige parameterstik monteres. Ellers er der fare for, at apparatet vil tage skade.**

Fjern det selvklæbende mærkat "Mat-nr." fra det nye printkorts transformator og sæt det ovenpå det gamle mærkat på siden af reguleringskabinettet.

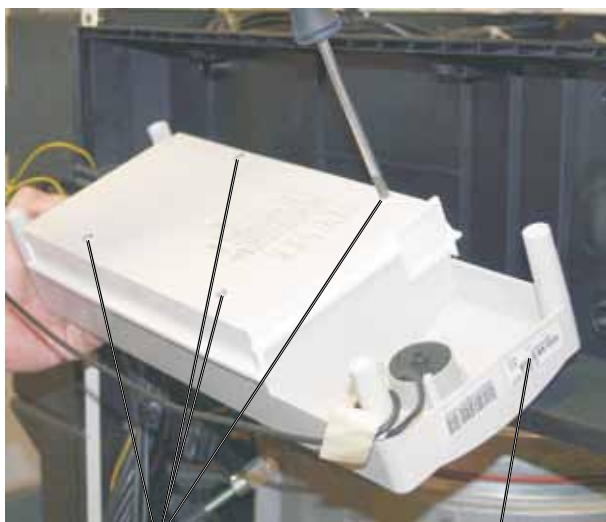

Skruer bageste dæksel

Selvklæbende mærkat "Mat-Nr."

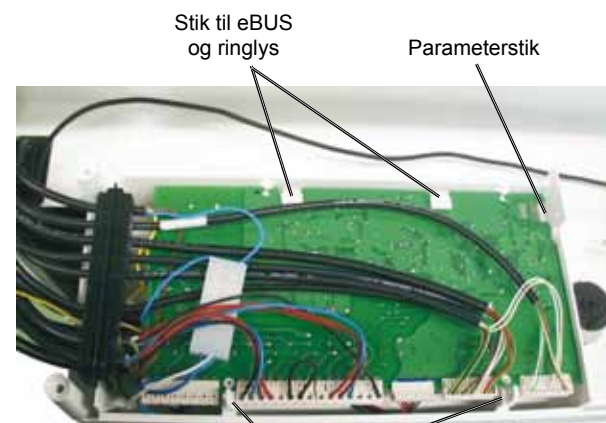

Låsehager til fiksering af printkortet

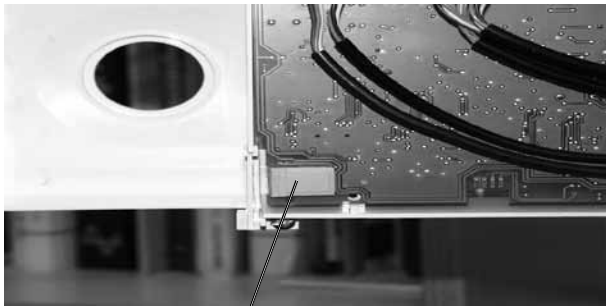

Parameterstik

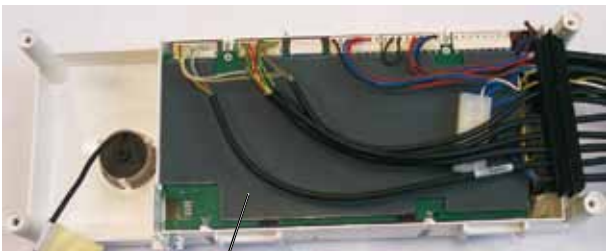

Styreprint cover



Stik ind deejknapperne

Afstandsfødder



10. Stik kablet for ringlys og eBus på. Sæt det nye printkort i, men kontrollér i forvejen, at indkoblingskontakten står på OFF (venstre anslag) og potentiometrene står i midterstilling.

11. Stik kablet på.

12. Sæt drejevælgeren til indkoblingskontakten ON/OFF, art.-nr.: 1710215, på med viseren visende på O.

13. Sæt drejevælgerne for temperaturvalg af varmt vand og varmeapparat, art.-nr.: 1710216, på med viserne visende på 5. Drej derefter drejevælgerne forsigtigt helt til venstre og helt til højre. Hvis drejevælgeren ikke kan drejes helt til venstre hhv. højre, skal den trækkes fra og drejes 180° for at sættes på igen.

Styreprint cover imellem printplade og kabel.

14. Sæt bagdækslet på igen.

15. Sæt reguleringen med de runde afstandsfødder i de dertil beregnede optagelser og sæt de 4 låsehager i hak i reguleringshuset. Sæt afskærmningsdækslet på igen.

#### 16. Foretag en funktionskontrol:

- Hvis der er et parameterstik til stede, skal apparatets resetknop trykkes to gange, før det indkobles.
- Foretag parameterindstillinger, hvis ændringer overfor fabriksindstillingen er nødvendige.
- Slå apparatet til ► Brænderen starter
- Foretag funktionskontrol på reguleringstilbehøret.

Efter at et printkort er skiftet skal der foretages en funktionskontrol. Ellers er der fare for at personer kan komme til skade pga. fejlfunktioner i varmeapparatet. Når parameteren HG00 ændres, skal desuden brænderens indstilling kontrolleres.



Indkoblingskontakten ON/OFF på apparatet afbryder ikke fra lysnettet!

Fare for elektriske slag på elektriske komponenter. Rør aldrig ved elektriske komponenter eller kontakter, så længe kedlen ikke er afbrudt fra lysnettet. Livsfare!

Arbejder på elektriske komponenter må kun udføres af en autoriseret elektriker.

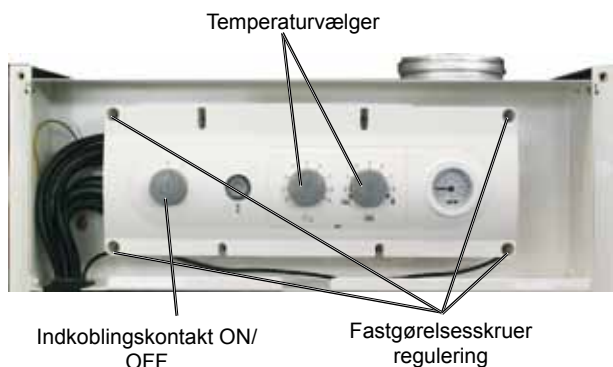

1. Ændringer af parametre (fx varmeeffekt, Tvmax, udgang 1, indgang 1, adresseindstilling...) i forhold til fabriksindstillingen bør noteres.
2. Afbryd apparatet fra lysnettet
3. Åbn paneldækslet
4. Reguleringen afskues og hænges i serviceposition.
5. Træk drejeknapperne for indkoblingskontakt og temperaturvælger fra.
6. Afskru bagdækslet fra reguleringshuset.
7. Træk kablet fra
8. Låsehager til fiksering af printkortet betjenes og printkortet tages ud. Træk kablet for ringlys og eBus fra.

**9. Parameterstik:**

Et tilstedeværende parameterstik fra det gamle printkort må ikke sættes på det nye printkort!



Alt efter COB-type skal det rigtige parameterstik sættes på reservedelskortet.

(Vælg det rigtige parameterstik fra reservedelspakken.)

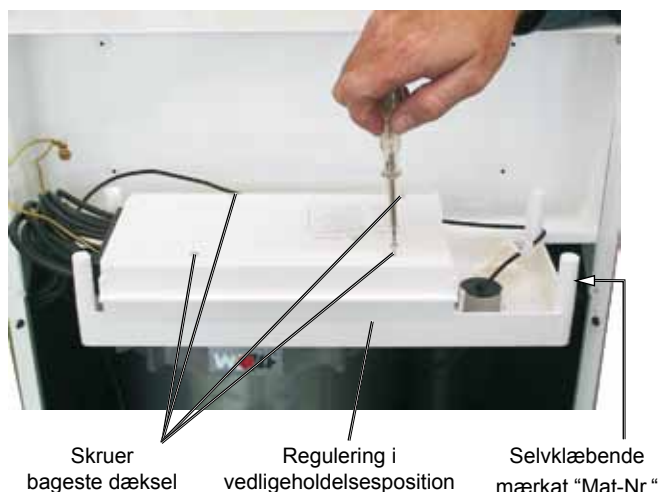

<b>COB 15</b>	Parameterstik COB15	Mat.-nr. 27 44 767
<b>COB 20</b>	intet parameterstik nødvendigt!	
<b>COB 29</b>	Parameterstik COB29	Mat.-nr. 27 44.768
<b>COB 40</b>	Parameterstik COB40	Mat.-nr. 27 44.668



Vær altid opmærksom på, at det rigtige parameterstik monteres. Ellers er der fare for, at apparatet vil tage skade.

Fjern det selvklæbende mærkat "Mat-nr." fra det nye printkorts transformator og sæt det ovenpå det gamle mærkat på siden af reguleringskabinettet.

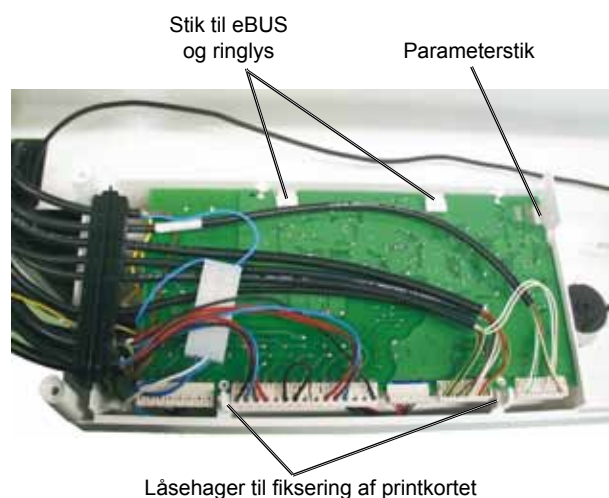



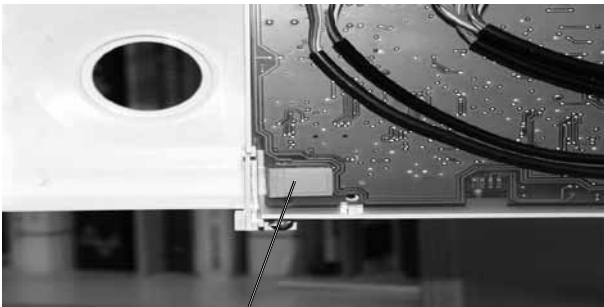

Parameterstik

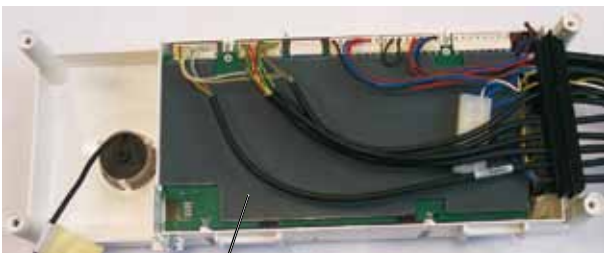

Styreprint cover



Stik ind deejknapperne

10. Stik kablet for ringlys og eBus på. Sæt det nye printkort i, men kontrollér i forvejen, at indkoblingskontakten står på OFF (venstre anslag) og potentiometrene står i midterstilling.

11. Stik kablet på.

12. Sæt drejevælgeren til indkoblingskontakten ON/OFF, art.-nr.: 1710215, på med viseren visende på O.

13. Sæt drejevælgerne for temperaturvalg af varmt vand og varmeapparat, art.-nr.: 1710216, på med viserne visende på 5. Drej derefter drejevælgerne forsigtigt helt til venstre og helt til højre. Hvis drejevælgeren ikke kan drejes helt til venstre hhv. højre, skal den trækkes fra og drejes 180° for at sættes på igen.

Styreprint cover imellem printplade og kabel.

14. Sæt bagdækslet på igen.

15. Reguleringen skrues på og afskærmningsdækslet monteres.

**16. Foretag en funktionskontrol:**

- a) Hvis der er et parameterstik til stede, skal apparatets resetknop trykkes to gange, før det indkobles.
- b) Foretag parameterindstillinger, hvis ændringer overfor fabriksindstillingen er nødvendige.
- c) Slå apparatet til ► Brænderen starter
- d) Foretag funktionskontrol på reguleringstilbehøret.



Efter at et printkort er skiftet skal der foretages en funktionskontrol. Ellers er der fare for at personer kan komme til skade pga. fejlfunktioner i varmeapparatet. Når parameteren HG00 ændres, skal desuden brænderens indstilling kontrolleres.



Μέσω του διακόπτη λειτουργίας ON/OFF στη συσκευή δεν πραγματοποιείται αποσύνδεση από το ηλεκτρικό δίκτυο! Κίνδυνος από ηλεκτρική τάση σε ηλεκτρικά μέρη. Ποτέ μην αγγίζετε ηλεκτρικά μέρη και επαφές, όταν ο λέβητας δεν είναι αποσυνδεδεμένος από το ηλεκτρικό δίκτυο. Κίνδυνος θανάτου!

Η εκτέλεση εργασιών σε ηλεκτρικά μέρη επιτρέπεται αποκλειστικά και μόνο σε εξουσιοδοτημένο ειδικό.

1. Σημειώστε ενδεχόμενες αλλαγές παραμέτρων (π.χ. θερμαντική απόδοση, T<sub>νmax</sub>, έξοδος 1, είσοδος 1, ρύθμιση διεύθυνσης...) σε σχέση με την εργοστασιακή ρύθμιση.
2. Θέστε τη συσκευή εκτός τάσης
3. Ανοίξτε το κάλυμμα περιβλήματος
4. Απασφαλίστε τα 4 γλωσσίδια ασφάλισης με ένα κατσαβίδι και αφαιρέστε το σύστημα ελέγχου από το κιβώτιο συστήματος ελέγχου.
5. Αφαιρέστε τα περιστροφικά κουμπιά του διακόπτη λειτουργίας και του διακόπτη επιλογής θερμοκρασίας προς τα εμπρός.
6. Ξεβιδώστε το κάλυμμα πίσω τοιχώματος από το περίβλημα συστήματος ελέγχου.
7. Αποσυνδέστε το καλώδιο
8. Πατήστε τα γλωσσίδια ασφάλισης για τη στερέωση της πλακέτας και αφαιρέστε την πλακέτα. Αποσυνδέστε το καλώδιο για το φωτεινό δακτύλιο και το eBus.

**9. Βύσμα παραμέτρων:**

Ένα διαθέσιμο βύσμα παραμέτρων της παλιάς πλακέτας δεν επιτρέπεται να συνδεθεί στη νέα πλακέτα!

Ανάλογα με τον τύπο COB πρέπει να συνδεθεί το αντίστοιχο βύσμα παραμέτρων στην ανταλλακτική πλακέτα.

(Επιλέξτε το βύσμα παραμέτρων από το σετ ανταλλακτικών.)

<b>COB 15</b>	Βύσμα παραμέτρων COB15	Αρ. υλικού 27 44 767
<b>COB 20</b>	Δεν απαιτείται βύσμα παραμέτρων!	
<b>COB 29</b>	Βύσμα παραμέτρων COB29	Αρ. υλικού 27 44.768
<b>COB 40</b>	Βύσμα παραμέτρων COB40	Αρ. υλικού 27 44.668



Προσέξτε ότι πρέπει να τοποθετείται πάντα ο σωστός τύπος βύσματος παραμέτρων. Διαφορετικά υπάρχει κίνδυνος ζημιών στη συσκευή.

Αφαιρέστε από το μετασχηματιστή της νέας πλακέτας το συνοδευτικό αυτοκόλλητο «Mat-Nr.» (Αρ. υλικού) και κολλήστε το στο πλάι του περιβλήματος ελέγχου πάνω στο παλιό αυτοκόλλητο.

Διακόπτης επιλογής θερμοκρασίας

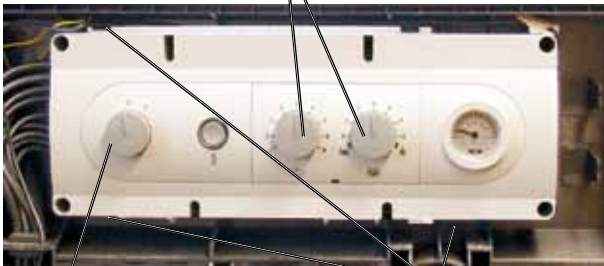

Διακόπτης λειτουργίας ON/OFF

Γλωσσίδια ασφάλισης συστήματος ελέγχου

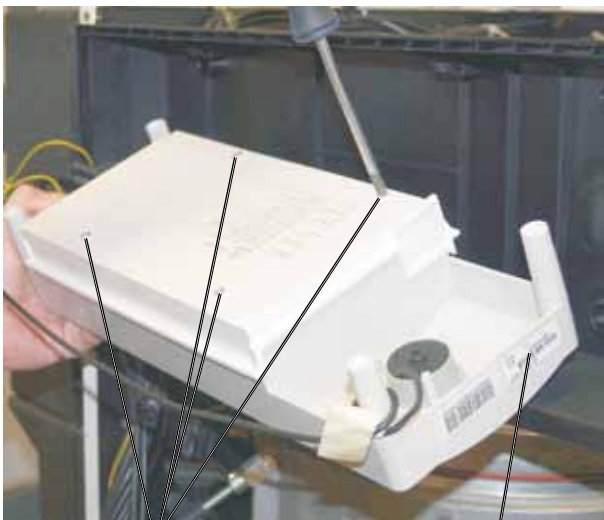

Βίδες καλύμματος πίσω τοιχώματος

Αυτοκόλλητο «Mat-Nr.» (Αρ. υλικού)

Βύσμα για eBUS και ένδειξη φωτεινών δακτυλίων

Βύσμα παραμέτρων

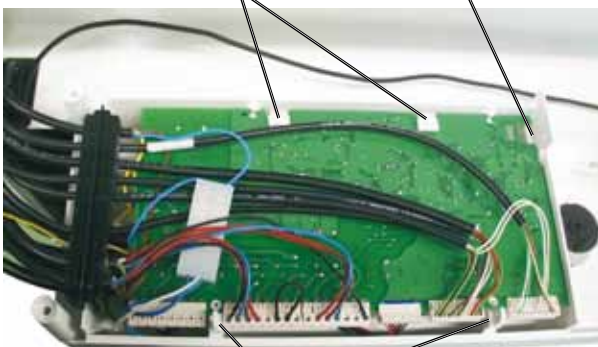

Γλωσσίδια ασφάλισης για τη στερέωση της πλακέτας

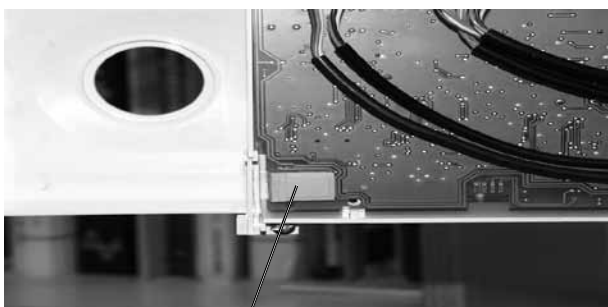

Βύσμα παραμέτρων

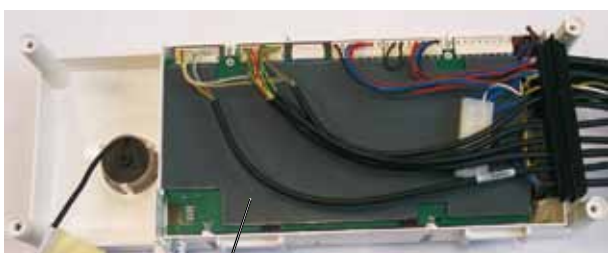

Κάλυμμα πλακέτας του πίνακα ρυθμίσεων



Τοποθέτηση περιστροφικών κουμπιών

Στηρίγματα απόστασης



10. Συνδέστε το καλώδιο για το φωτεινό δακτύλιο και το eBus. Τοποθετήστε τη νέα πλακέτα, αφού ελέγξετε αν ο διακόπτης τροφοδοσίας βρίσκεται στη θέση Off (τέρμα αριστερά) και αν τα ποτενσιόμετρα βρίσκονται στη μεσαία θέση.

11. Συνδέστε το καλώδιο.

12. Τοποθετήστε το περιστροφικό κουμπί για το διακόπτη λειτουργίας ON/OFF κωδ.πρ.: 1710215 με το δείκτη στη θέση O.

13. Τοποθετήστε τα περιστροφικά κουμπιά για την επιλογή θερμοκρασίας ζεστού νερού και θέρμανσης κωδ.πρ.: 1710216 με το δείκτη στη θέση 5. Στη συνέχεια περιστρέψτε τα προσεκτικά τέρμα αριστερά και δεξιά. Αν το περιστροφικό κουμπί δεν περιστρέφεται τέρμα δεξιά ή αριστερά αφαιρέστε το περιστροφικό κουμπί και περιστρέψτε το κατά 180°.

Τοποθετήστε το κάλυμμα της πλακέτας του πίνακα ρυθμίσεων μεταξύ της πλακέτας και του καλωδίου.

14. Συναρμολογήστε ξανά το κάλυμμα πίσω τοιχώματος.

15. Τοποθετήστε το σύστημα ελέγχου με τα στρογγυλά στηρίγματα απόστασης στις αντίστοιχες υποδοχές και κουμπώστε τα 4 γλωσσίδια ασφάλισης στο κιβώτιο συστήματος ελέγχου. Συναρμολογήστε ξανά το κάλυμμα περιβλήματος.

**16. Εκτέλεση ελέγχου λειτουργίας:**

a) Όταν υπάρχει ένα βύσμα παραμέτρων, πρέπει μετά την ενεργοποίηση της συσκευής να πατηθεί δύο φορές το πλήκτρο Reset.

b) Πραγματοποιήστε τις ρυθμίσεις παραμέτρων, εφόσον απαιτούνται αλλαγές σε σχέση με την εργοστασιακή ρύθμιση.

c) Θέστε τη συσκευή σε λειτουργία ► Ο καυστήρας ενεργοποιείται

d) Ελέγξτε τη λειτουργία του εξοπλισμού ελέγχου.

**Έλεγχος λειτουργίας επιβάλλεται μετά από μια αλλαγή πλακέτας. Διαφορετικά υπάρχει κίνδυνος σωματικών βλαβών λόγω δυσλειτουργιών του λέβητα.**

**Σε περίπτωση αλλαγής της παραμέτρου HG00 πρέπει πρόσθετα να ελεγχθεί η ρύθμιση του καυστήρα.**



Μέσω του διακόπτη λειτουργίας ON/OFF στη συσκευή δεν πραγματοποιείται αποσύνδεση από το ηλεκτρικό δίκτυο! Κίνδυνος από ηλεκτρική τάση σε ηλεκτρικά μέρη. Ποτέ μην αγγίζετε ηλεκτρικά μέρη και επαφές, όταν ο λέβητας δεν είναι αποσυνδεδεμένος από το ηλεκτρικό δίκτυο. Κίνδυνος θανάτου!

Η εκτέλεση εργασιών σε ηλεκτρικά μέρη επιτρέπεται αποκλειστικά και μόνο σε εξουσιοδοτημένο ειδικό.

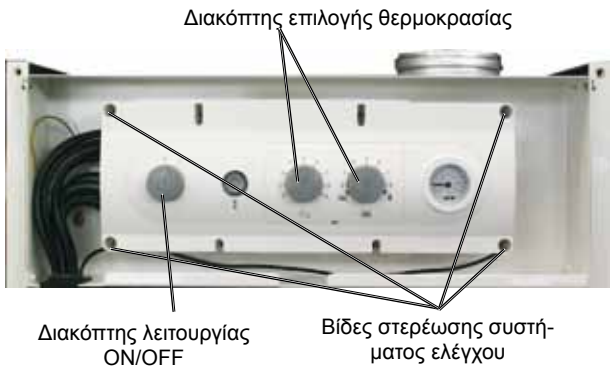

1. Σημειώστε ενδεχόμενες αλλαγές παραμέτρων (π.χ. θερμομαντική απόδοση, Tnmax, έξοδος 1, είσοδος 1, ρύθμιση διεύθυνσης...) σε σχέση με την εργοστασιακή ρύθμιση.
2. Θέστε τη συσκευή εκτός τάσης
3. Ανοίξτε το κάλυμμα περιβλήματος
4. Ξεβιδώστε το σύστημα ελέγχου και αναρτήστε το στη θέση συντήρησης.
5. Αφαιρέστε τα περιστροφικά κουμπιά του διακόπτη λειτουργίας και του διακόπτη επιλογής θερμοκρασίας προς τα εμπρός.
6. Ξεβιδώστε το κάλυμμα πίσω τοιχώματος από το περίβλημα συστήματος ελέγχου.
7. Αποσυνδέστε το καλώδιο
8. Πατήστε τα γλωσσίδια ασφάλισης για τη στερέωση της πλακέτας και αφαιρέστε την πλακέτα. Αποσυνδέστε το καλώδιο για το φωτεινό δακτύλιο και το eBus.

**9. Βύσμα παραμέτρων:**



Ένα διαθέσιμο βύσμα παραμέτρων της παλιάς πλακέτας δεν επιτρέπεται να συνδεθεί στη νέα πλακέτα!

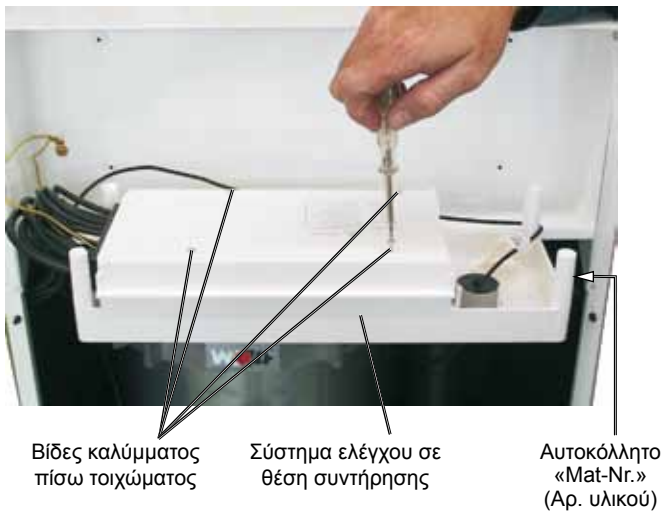

Ανάλογα με τον τύπο COB πρέπει να συνδεθεί το αντίστοιχο βύσμα παραμέτρων στην ανταλλακτική πλακέτα.

(Επιλέξτε το βύσμα παραμέτρων από το σετ ανταλλακτικών.)

<b>COB 15</b>	Βύσμα παραμέτρων COB15	Αρ. υλικού 27 44 767
<b>COB 20</b>	Δεν απαιτείται βύσμα παραμέτρων!	
<b>COB 29</b>	Βύσμα παραμέτρων COB29	Αρ. υλικού 27 44 768
<b>COB 40</b>	Βύσμα παραμέτρων COB40	Αρ. υλικού 27 44 668



Προσέξτε ότι πρέπει να τοποθετείται πάντα ο σωστός τύπος βύσματος παραμέτρων. Διαφορετικά υπάρχει κίνδυνος ζημιών στη συσκευή.

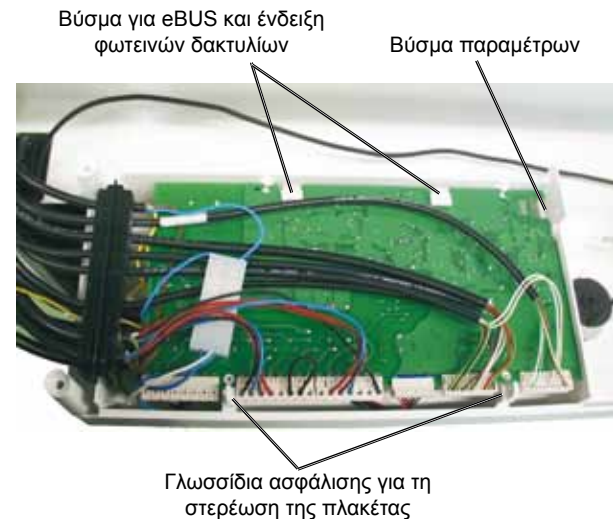

Αφαιρέστε από το μετασχηματιστή της νέας πλακέτας το συνοδευτικό αυτοκόλλητο «Mat-Nr.» (Αρ. υλικού) και κολλήστε το στο πλάι του περιβλήματος ελέγχου πάνω στο παλιό αυτοκόλλητο.

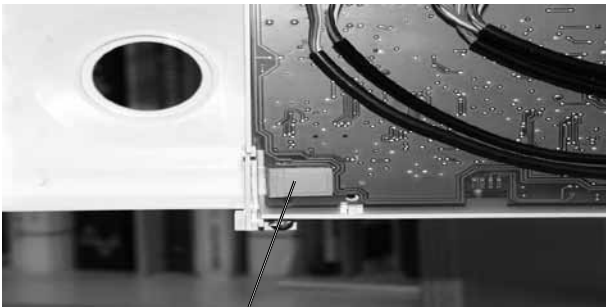

Βύσμα παραμέτρων

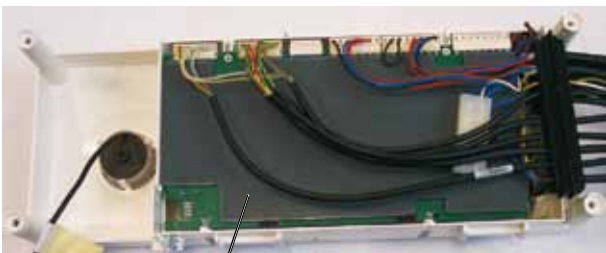

Κάλυμμα πλακέτας του πίνακα ρυθμίσεων



Τοποθέτηση περιστροφικών κουμπιών

10. Συνδέστε το καλώδιο για το φωτεινό δακτύλιο και το eBus. Τοποθετήστε τη νέα πλακέτα, αφού ελέγξετε αν ο διακόπτης τροφοδοσίας βρίσκεται στη θέση Off (τέρμα αριστερά) και αν τα ποτενσιόμετρα βρίσκονται στη μεσαία θέση.

11. Συνδέστε το καλώδιο.

12. Τοποθετήστε το περιστροφικό κουμπί για το διακόπτη λειτουργίας ON/OFF κωδ.πρ.: 1710215 με το δείκτη στη θέση O.

13. Τοποθετήστε τα περιστροφικά κουμπιά για την επιλογή θερμοκρασίας ζεστού νερού και θέρμανσης κωδ.πρ.: 1710216 με το δείκτη στη θέση 5. Στη συνέχεια περιστρέψτε τα προσεκτικά τέρμα αριστερά και δεξιά. Αν το περιστροφικό κουμπί δεν περιστρέφεται τέρμα δεξιά ή αριστερά αφαιρέστε το περιστροφικό κουμπί και περιστρέψτε το κατά 180°.

Τοποθετήστε το κάλυμμα της πλακέτας του πίνακα ρυθμίσεων μεταξύ της πλακέτας και του καλωδίου.

14. Συναρμολογήστε ξανά το κάλυμμα πίσω τοιχώματος.

15. Βιδώστε το σύστημα ελέγχου και συναρμολογήστε το κάλυμμα περιβλήματος.

16. **Εκτέλεση ελέγχου λειτουργίας:**

a) Όταν υπάρχει ένα βύσμα παραμέτρων, πρέπει μετά την ενεργοποίηση της συσκευής να πατηθεί δύο φορές το πλήκτρο Reset.

b) Πραγματοποιήστε τις ρυθμίσεις παραμέτρων, εφόσον απαιτούνται αλλαγές σε σχέση με την εργοστασιακή ρύθμιση.

c) Θέστε τη συσκευή σε λειτουργία ► Ο καυστήρας ενεργοποιείται

d) Ελέγξτε τη λειτουργία του εξοπλισμού ελέγχου.



Έλεγχος λειτουργίας επιβάλλεται μετά την αλλαγή πλακέτας. Διαφορετικά υπάρχει κίνδυνος σωματικών βλαβών λόγω δυσλειτουργιών του λέβητα.

Σε περίπτωση αλλαγής της παραμέτρου HG00 πρέπει πρόσθετα να ελεγχθεί η ρύθμιση του καυστήρα.



Выключатель ВКЛ./ВЫКЛ. на устройстве нет сетевого расцепителя т.е. не отключает его от сети.

**Опасность поражения электрическим током на электрических частях оборудования! Запрещается касаться электрооборудования и контактов, если котел не отключен от сети. Опасность для жизни!**

**Работы на электрооборудовании разрешается производить только специалисту, имеющему соответствующий допуск.**

1. Записать изменения параметров (например, теплопроизводительность, T<sub>макс.</sub>, выход 1, вход 1, настройка адреса...) в сравнении с заводскими настройками, если необходимо.
2. Отключить устройство от сети электропитания.
3. Открыть крышку корпуса
4. Отжать 4 фиксирующие защелки при помощи отвертки и извлечь регулятор из корпуса.
5. Снять ручки выключателя и переключателя температуры, потянув их на себя.
6. Отвинтить заднюю крышку от корпуса регулятора.
7. Отсоединить кабель.
8. Отжать фиксирующие защелки для фиксации платы и извлечь ее. Отсоединить кабель кругового светового индикатора и шины eBus.

**9. Параметрический штекер:**

**Параметрический штекер от старой платы запрещается вставлять в новую плату.**

В зависимости от типа COB к запасной плате необходимо подключать соответствующий параметрический штекер.

(Выбрать параметрический штекер из комплекта запасных частей.)

<b>COB 15</b>	Параметрический штекер COB15	№. изд. 27 44 767
<b>COB 20</b>	параметрический штекер не нужен	
<b>COB 29</b>	Параметрический штекер COB29	№. изд. 27 44 768
<b>COB 40</b>	Параметрический штекер COB40	Mat.Nr. 27 44 668



**Необходимо следить за тем, чтобы всегда был установлен надлежащий параметрический датчик. В противном случае возникает опасность повреждения устройства.**

Снять с трансформатора новой платы наклейку с номером (Mat-Nr.) и переклеить ее на место старой наклейки сбоку на корпусе регулятора.



Выключатель ВКЛ./ВЫКЛ.

Регулятор с фиксирующей защелкой

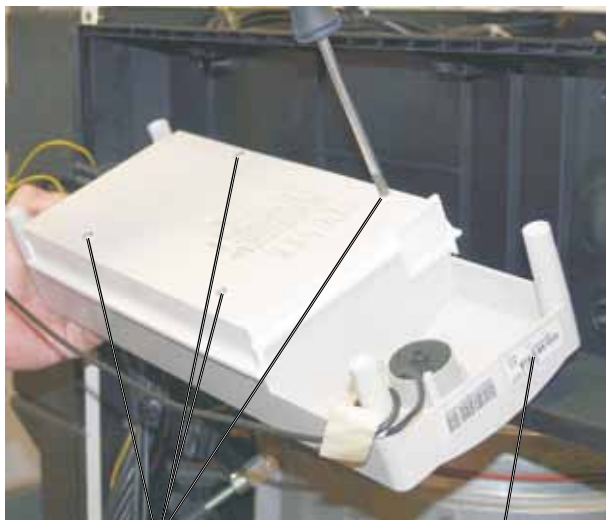

Винты задней крышки

Наклейка Mat-Nr.

Штекеры для шины eBUS и кругового светового индикатора

Параметрический штекер

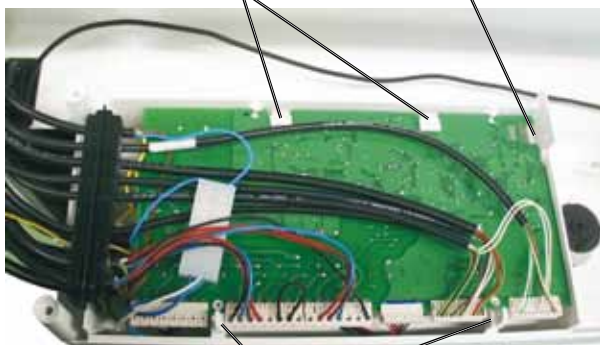

Защелки для фиксации платы

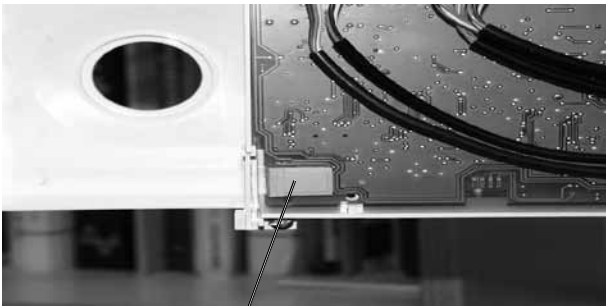

Параметрический штекер

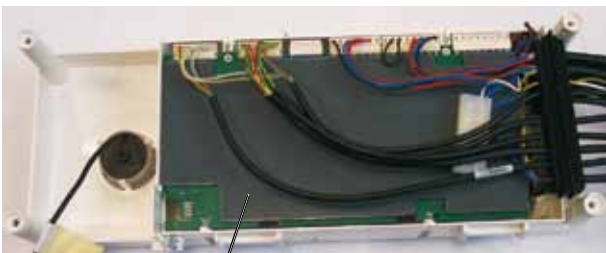

крышка печатной платы



Вставить ручки настройки

Подпорки



10. Подключить кабель кругового светового индикатора и шины eBus. Установить новую плату, предварительно проверив положение сетевого распределителя (должен быть установлен в положение ВЫКЛ. до упора влево) и потенциометра (должен быть установлен в среднее положение).

11. Подключить кабель.

12. Установить ручку настройки для выключателя ВКЛ./ВЫКЛ. (номер артикула: 1710215), стрелка должна указывать на символ «O».

13. Ручки для настройки температуры горячей воды и отопления (номер артикула: 1710216), стрелка должна указывать на символ «5». После этого осторожно повернуть ручки влево и вправо до упора. Если ручку не удастся повернуть вправо или влево до упора, ее необходимо снять и развернуть на 180°.

крышку печатной платы, положить между платой и кабелем.

14. Снова установить заднюю крышку.

15. Установить круглые подпорки регулятора в соответствующие разъемы и защелкнуть 4 фиксирующие защелки в корпусе регулировочного блока. Снова установить крышку корпуса.

16. **Произвести проверку работоспособности:**

a) Если параметрического штекера, после включения устройства необходимо дважды нажать кнопку сброса.

b) Произвести настройку параметров, если необходимо внести изменения в заводские настройки.

c) Запустить устройство ► включается горелка.

d) Проверить функциональность принадлежностей регулятора.

**После замены платы необходимо произвести проверку работоспособности. В противном случае из-за неисправности отопительного устройства возникает опасность получения травм.**

**В случае изменения параметров HG00 необходимо также проверить настройку горелки.**



Выключатель ВКЛ./ВЫКЛ. на устройстве нет сетевого расцепителя т.е. не отключает его от сети.

Опасность поражения электрическим током на электрических частях оборудования! Запрещается касаться электрооборудования и контактов, если котел не отключен от сети. Опасность для жизни!

Работы на электрооборудовании разрешается производить только специалисту, имеющему соответствующий допуск.

1. Записать изменения параметров (например, теплопроизводительность, T<sub>макс.</sub>, выход 1, вход 1, настройка адреса...) в сравнении с заводскими настройками, если необходимо.
2. Отключить устройство от сети электропитания.
3. Открыть крышку корпуса
4. Отвинтить регулятор и подвесить его в положении обслуживания.
5. Снять ручки выключателя и переключателя температуры, потянув их на себя.
6. Отвинтить заднюю крышку от корпуса регулятора.
7. Отсоединить кабель.
8. Отжать фиксирующие защелки для фиксации платы и извлечь ее. Отсоединить кабель кругового светового индикатора и шины eBus.

**9. Параметрический штекер:**



**Параметрический штекер от старой платы запрещается вставлять в новую плату.**

В зависимости от типа COB к запасной плате необходимо подключать соответствующий параметрический штекер.

(Выбрать параметрический штекер из комплекта запасных частей.)

<b>COB 15</b>	Параметрический штекер COB15	№. изд. 27 44 767
<b>COB 20</b>	параметрический штекер не нужен	
<b>COB 29</b>	Параметрический штекер COB29	№. изд. 27 44 768
<b>COB 40</b>	Параметрический штекер COB40	№. изд. 27 44 668



**Необходимо следить за тем, чтобы всегда был установлен надлежащий параметрический датчик. В противном случае возникает опасность повреждения устройства.**

Снять с трансформатора новой платы наклейку с номером (Mat-Nr.) и переклеить ее на место старой наклейки сбоку на корпусе регулятора.

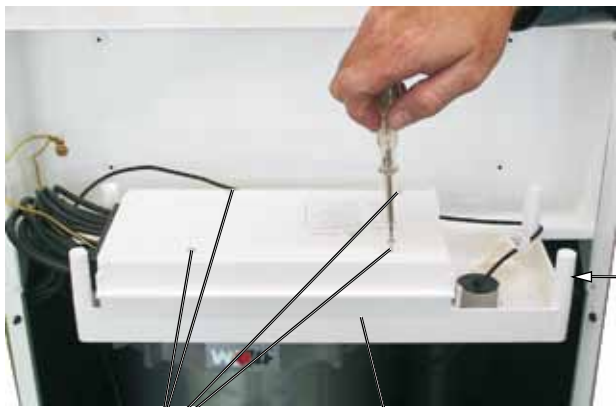

Штекеры для шины eBUS и кругового светового индикатора      Параметрический штекер

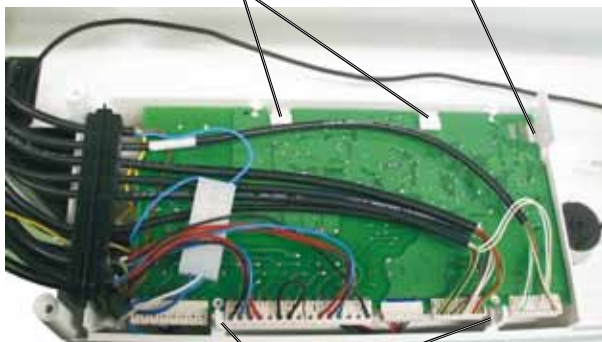

Защелки для фиксации платы



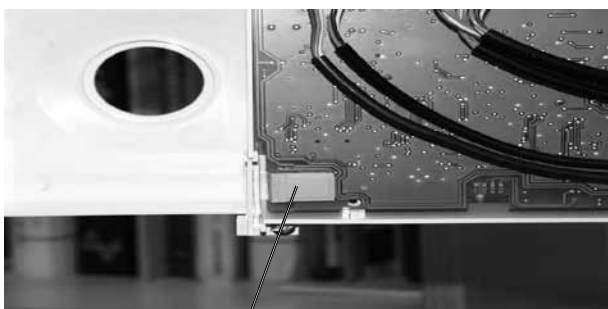

Параметрический штекер

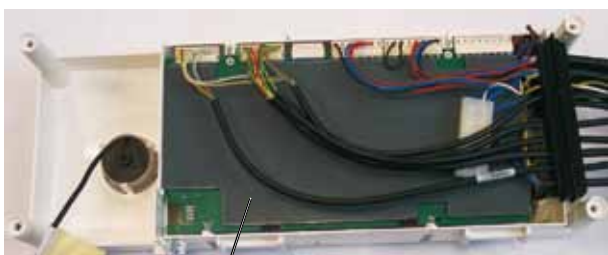

крышка печатной платы



Вставить ручки настройки

10. Подключить кабель кругового светового индикатора и шины eBus. Установить новую плату, предварительно проверив положение сетевого расцепителя (должен быть установлен в положение ВЫКЛ. до упора влево) и потенциометра (должен быть установлен в среднее положение).

11. Подключить кабель.

12. Установить ручку настройки для выключателя ВКЛ./ВЫКЛ. (номер артикула: 1710215), стрелка должна указывать на символ «О».

13. Ручки для настройки температуры горячей воды и отопления (номер артикула: 1710216), стрелка должна указывать на символ «5». После этого осторожно повернуть ручки влево и вправо до упора. Если ручку не удастся повернуть вправо или влево до упора, ее необходимо снять и развернуть на 180°.

крышку печатной платы, положить между платой и кабелем.

14. Снова установить заднюю крышку.

15. Привинтить регулятор и установить крышку корпуса.

16. **Произвести проверку работоспособности:**

а) Если параметрического штекера, после включения устройства необходимо дважды нажать кнопку сброса.

б) Произвести настройку параметров, если необходимо внести изменения в заводские настройки.

в) Запустить устройство ► включается горелка.

г) Проверить функциональность принадлежностей регулятора.



**После замены платы необходимо произвести проверку работоспособности. В противном случае из-за неисправности отопительного устройства возникает опасность получения травм.**

**В случае изменения параметров HG00 необходимо также проверить настройку горелки.**





